

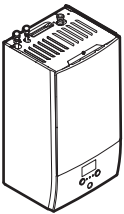

Manuale d'installazione

Daikin Altherma 3 R MT W



<https://daikintechnicaldatahub.eu>



ELBH12E ▲ 6V ▼
ELBH12E ▲ 9W ▼

ELBX12E ▲ 6V ▼
ELBX12E ▲ 9W ▼

▲ = 1, 2, 3, ..., 9, A, B, C, ..., Z
▼ = , , 1, 2, 3, ..., 9

Manuale d'installazione
Daikin Altherma 3 R MT W

Italiano

Table of contents

| | | |
|----------|---|-----------|
| 1 | Informazioni su questo documento | 2 |
| 2 | Istruzioni di sicurezza specifiche per l'installatore | 3 |
| 3 | Informazioni relative all'involucro | 4 |
| 3.1 | Unità interna | 5 |
| 3.1.1 | Rimozione degli accessori dall'unità interna | 5 |
| 4 | Installazione dell'unità | 5 |
| 4.1 | Preparazione del luogo di installazione | 5 |
| 4.1.1 | Requisiti del luogo d'installazione per l'unità interna | 5 |
| 4.1.2 | Requisiti speciali per unità che utilizzano R32 | 5 |
| 4.1.3 | Modelli di installazione | 7 |
| 4.2 | Apertura e chiusura dell'unità | 12 |
| 4.2.1 | Apertura dell'unità interna | 12 |
| 4.2.2 | Chiusura dell'unità interna | 13 |
| 4.3 | Montaggio dell'unità interna | 13 |
| 4.3.1 | Installazione dell'unità interna | 13 |
| 4.3.2 | Collegamento del tubo flessibile di scarico allo scarico | 14 |
| 5 | Installazione delle tubazioni | 14 |
| 5.1 | Preparazione delle tubazioni del refrigerante | 14 |
| 5.1.1 | Requisiti per le tubazioni del refrigerante | 14 |
| 5.1.2 | Isolante per le tubazioni del refrigerante | 14 |
| 5.2 | Collegamento della tubazione del refrigerante | 15 |
| 5.2.1 | Collegamento delle tubazioni del refrigerante all'unità interna | 15 |
| 5.3 | Preparazione delle tubazioni idrauliche | 15 |
| 5.3.1 | Per controllare il volume e la portata dell'acqua | 15 |
| 5.3.2 | Occorre un serbatoio di terze parti | 16 |
| 5.4 | Collegamento delle tubazioni dell'acqua | 16 |
| 5.4.1 | Per collegare la tubazione dell'acqua | 16 |
| 5.4.2 | Riempimento del circuito idraulico | 17 |
| 5.4.3 | Riempimento del serbatoio dell'acqua calda sanitaria | 17 |
| 5.4.4 | Isolamento della tubazione dell'acqua | 17 |
| 6 | Installazione dei componenti elettrici | 17 |
| 6.1 | Note sulla conformità con le norme elettriche | 17 |
| 6.2 | Linee guida da osservare quando si collega il cablaggio elettrico | 17 |
| 6.3 | Collegamenti all'unità interna | 17 |
| 6.3.1 | Collegamento dell'alimentazione principale | 19 |
| 6.3.2 | Collegamento dell'alimentazione elettrica del riscaldatore di riserva | 20 |
| 6.3.3 | Collegamento della valvola di chiusura | 22 |
| 6.3.4 | Collegamento dei contatori elettrici | 22 |
| 6.3.5 | Collegamento della pompa dell'acqua calda sanitaria | 23 |
| 6.3.6 | Collegamento dell'uscita allarme | 23 |
| 6.3.7 | Collegamento dell'uscita ATTIVATO/DISATTIVATO del raffreddamento/riscaldamento ambiente | 24 |
| 6.3.8 | Collegamento della commutazione alla fonte di calore esterna | 24 |
| 6.3.9 | Collegamento degli input digitali per il consumo di corrente | 25 |
| 6.3.10 | Per collegare il termostato di sicurezza (contatto normalmente chiuso) | 25 |
| 6.3.11 | Collegamento della Smart Grid | 26 |
| 6.3.12 | Collegamento della cartuccia WLAN (fornita come accessorio) | 28 |
| 7 | Configurazione | 28 |
| 7.1 | Panoramica: Configurazione | 28 |
| 7.1.1 | Accesso ai comandi più utilizzati | 29 |
| 7.2 | Procedura guidata di configurazione | 29 |
| 7.2.1 | Procedura guidata di configurazione: Lingua | 30 |
| 7.2.2 | Procedura guidata di configurazione: Ora e data | 30 |

| | | |
|-----------|--|-----------|
| 7.2.3 | Procedura guidata di configurazione: Sistema | 30 |
| 7.2.4 | Procedura guidata di configurazione: Riscaldatore di riserva | 32 |
| 7.2.5 | Procedura guidata di configurazione: Zona principale | 32 |
| 7.2.6 | Procedura guidata di configurazione: Zona aggiuntiva | 33 |
| 7.2.7 | Procedura guidata di configurazione: Serbatoio | 34 |
| 7.3 | Curva climatica | 35 |
| 7.3.1 | Cosa è la curva climatica? | 35 |
| 7.3.2 | Curva a 2 punti | 35 |
| 7.3.3 | Curva con pendenza-sfalsamento | 35 |
| 7.3.4 | Uso delle curve climatiche | 36 |
| 7.4 | Menu Impostazioni | 37 |
| 7.4.1 | Zona principale | 37 |
| 7.4.2 | Zona aggiuntiva | 37 |
| 7.4.3 | Informazioni | 37 |
| 7.5 | Struttura del menu: Panoramica delle impostazioni installatore | 38 |
| 8 | Messa in esercizio | 39 |
| 8.1 | Elenco di controllo prima della messa in esercizio | 39 |
| 8.2 | Lista di controllo durante la messa in funzione | 39 |
| 8.2.1 | Per controllare la portata minima | 40 |
| 8.2.2 | Per eseguire uno spurgo dell'aria | 40 |
| 8.2.3 | Per effettuare una prova di funzionamento | 40 |
| 8.2.4 | Per effettuare una prova di funzionamento attuatore | 40 |
| 8.2.5 | Per eseguire un'asciugatura del massetto del riscaldamento a pavimento | 41 |
| 9 | Consegna all'utilizzatore | 41 |
| 10 | Dati tecnici | 42 |
| 10.1 | Schema delle tubazioni: Unità interna | 42 |
| 10.2 | Schema elettrico: Unità interna | 43 |

1 Informazioni su questo documento

Destinatari

Installatori autorizzati

Serie di documenti

Questo documento fa parte di una serie di documenti. La serie completa è composta da:

- **Precauzioni generali di sicurezza:**

- Istruzioni di sicurezza che devono essere lette prima dell'installazione
- Formato: cartaceo (nella scatola dell'unità interna)

- **Manuale d'uso:**

- Guida rapida per l'utilizzo di base
- Formato: cartaceo (nella scatola dell'unità interna)

- **Guida di riferimento per l'utilizzatore:**

- Istruzioni passo-passo dettagliate e informazioni generali per l'utilizzo di base e avanzato
- Formato: file digitali disponibili su <https://www.daikin.eu>. Utilizzare la funzione di ricerca 🔍 per trovare il proprio modello.

- **Manuale di installazione – Unità esterna:**

- Istruzioni d'installazione
- Formato: cartaceo (nella scatola dell'unità esterna)

- **Manuale di installazione – Unità interna:**

- Istruzioni d'installazione
- Formato: cartaceo (nella scatola dell'unità interna)

2 Istruzioni di sicurezza specifiche per l'installatore

• Guida di consultazione per l'installatore:

- Preparazione dell'installazione, consigli utili, dati di riferimento, ...
- Formato: file digitali disponibili su <https://www.daikin.eu>. Utilizzare la funzione di ricerca 🔍 per trovare il proprio modello.

• Supplemento al manuale delle apparecchiature opzionali:

- Informazioni supplementari su come installare le apparecchiature opzionali
- Formato: cartaceo (nella scatola dell'unità interna) + file digitali disponibili su <https://www.daikin.eu>. Utilizzare la funzione di ricerca 🔍 per trovare il proprio modello.

Le ultime revisioni della documentazione fornita potrebbero essere disponibili sul sito web regionale Daikin o presso il proprio rivenditore.

La documentazione originale è scritta in inglese. La documentazione in tutte le altre lingue è una traduzione.

Dati tecnici

- Un **sottoinsieme** dei dati tecnici più recenti è disponibile sul sito web regionale Daikin (accessibile al pubblico).
- L'**insieme completo** dei dati tecnici più recenti è disponibile in Daikin Business Portal (è richiesta l'autenticazione).

Strumenti online

Oltre alla serie di documentazioni, per gli installatori sono disponibili alcuni strumenti online:

• Daikin Technical Data Hub

- Hub centralizzato per le specifiche tecniche dell'unità, strumenti utili, risorse digitali e altro ancora.
- Accessibile pubblicamente dal sito <https://daikintechnicaldatahub.eu>.

• Heating Solutions Navigator

- Cassetta di attrezzi digitali, che offre diversi strumenti per facilitare l'installazione e la configurazione dei sistemi di riscaldamento.
- Per accedere a Heating Solutions Navigator, occorre registrarsi sulla piattaforma Stand By Me. Per maggiori informazioni, vedere <https://professional.standbyme.daikin.eu>.

• Daikin e-Care

- App mobile per installatori e tecnici di assistenza che consente di registrare, configurare e risolvere i problemi degli impianti di riscaldamento.
- La app mobile è disponibile per dispositivi iOS e Android per mezzo dei codici QR seguenti. Per accedere alla app occorre registrarsi sulla piattaforma Stand By Me.

App Store



Google Play



2 Istruzioni di sicurezza specifiche per l'installatore

Rispettare sempre le seguenti istruzioni e norme di sicurezza.

Installazione dell'unità (vedere "4 Installazione dell'unità" [▶ 5])



AVVERTENZA

L'installazione va eseguita da un installatore, la scelta dei materiali e l'installazione devono rispettare la legislazione applicabile. In Europa, la normativa applicabile è la EN378.

Sito di installazione (vedere "4.1 Preparazione del luogo di installazione" [▶ 5])



AVVERTENZA

L'apparecchiatura deve essere conservata in una stanza senza fonti di accensione in funzionamento continuo (esempio: fiamme libere, apparecchiature a gas in funzione o riscaldatori elettrici in funzione).



AVVERTENZA

NON riutilizzare le tubazioni del refrigerante che sono state usate con qualsiasi altro refrigerante. Sostituire i tubi del refrigerante o pulirli scrupolosamente.



AVVERTENZA

Seguire le dimensioni indicate in questo manuale per lo spazio di servizio, per la corretta installazione dell'unità. Vedere "4.1.1 Requisiti del luogo d'installazione per l'unità interna" [▶ 5].



AVVERTENZA

Collegamento della canna fumaria. Per collegare una canna fumaria, tenere conto di quanto segue:

- Punto di collegamento dell'unità per la canna fumaria = filettatura maschio da 1". Per la canna fumaria usare una controparte compatibile.
- Verificare che la connessione sia ermetica.
- Il materiale della canna fumaria non è importante.



ATTENZIONE

Installare l'unità interna alla distanza minima di 1 m da altre fonti di calore (>80°C) (per es. riscaldatori elettrici, riscaldatori a olio, camini) e da materiali combustibili. In caso contrario, l'unità potrebbe danneggiarsi o incendiarsi in casi estremi.

Requisiti particolari per R32 (vedere "4.1.2 Requisiti speciali per unità che utilizzano R32" [▶ 5])



AVVERTENZA

- NON forare, non bruciare le parti del ciclo del refrigerante.
- NON utilizzare mezzi che accelerino il processo di scongelamento o per pulire l'apparecchiatura che siano diversi da quelli consigliati dal produttore.
- Tenere presente che il refrigerante R32 NON ha alcun odore.



AVVERTENZA

L'apparecchiatura deve essere conservata in maniera tale da evitare danni meccanici e in una stanza ben aerata, senza fonti di accensione in funzionamento continuo (esempio: fiamme libere, apparecchiature a gas in funzione o riscaldatori elettrici in funzione) e delle dimensioni specificate di seguito.



AVVERTENZA

Assicurarsi che l'installazione, la manutenzione e la riparazione siano eseguite in conformità alle istruzioni di Daikin e alle legge vigente e che siano svolte ESCLUSIVAMENTE da personale autorizzato.

3 Informazioni relative all'involucro

Apertura e chiusura dell'unità (vedere "4.2 Apertura e chiusura dell'unità" ▶ 12)



PERICOLO: RISCHIO DI ELETTROCUZIONE



PERICOLO: RISCHIO DI USTIONI/SCOTTATURE

Montaggio dell'unità interna (vedere "4.3 Montaggio dell'unità interna" ▶ 13)



AVVERTENZA

Il metodo di fissaggio dell'unità interna DEVE rispettare le istruzioni di questo manuale. Vedere "4.3 Montaggio dell'unità interna" ▶ 13.

Installazione delle tubazioni (vedere "5 Installazione delle tubazioni" ▶ 14)



AVVERTENZA

Il metodo di installazione delle tubazioni DEVE rispettare le istruzioni di questo manuale. Vedere "5 Installazione delle tubazioni" ▶ 14.

Installazione elettrica (vedere "6 Installazione dei componenti elettrici" ▶ 17)



PERICOLO: RISCHIO DI ELETTROCUZIONE



AVVERTENZA

Il metodo di collegamento dei cablaggi DEVE rispettare le istruzioni di:

- Questo manuale. Vedere "6 Installazione dei componenti elettrici" ▶ 17.
- Lo schema elettrico che viene fornito insieme all'unità si trova all'interno del coperchio del quadro elettrico dell'unità interna. Per le traduzioni della sua legenda, vedere "10.2 Schema elettrico: Unità interna" ▶ 43.



AVVERTENZA

- Tutti i cablaggi DEVONO essere eseguiti da un elettricista autorizzato e DEVONO essere conformi alle normative nazionali sugli impianti elettrici.
- Eseguire i collegamenti elettrici con il cablaggio fisso.
- Tutti i componenti reperiti in loco e tutti i collegamenti elettrici effettuati DEVONO essere conformi alle leggi applicabili.



AVVERTENZA

Se il cavo di alimentazione è danneggiato, DEVE essere sostituito dal costruttore, dal suo rappresentante o da persone in possesso di una qualifica simile, per evitare ogni rischio.



AVVERTENZA

Per i cavi di alimentazione utilizzare SEMPRE cavi a più trefoli.



ATTENZIONE

NON spingere né posizionare cavi di lunghezza eccessiva all'interno dell'unità.



ATTENZIONE

Se l'unità interna presenta un serbatoio con un surriscaldatore elettrico incorporato, usare un circuito di alimentazione dedicato per il riscaldatore di riserva e per il surriscaldatore. NON alimentare MAI l'apparecchio attraverso un circuito di alimentazione a cui sono collegate anche altre utenze. Il circuito di alimentazione DEVE essere protetto mediante i dispositivi di sicurezza richiesti ai sensi della legislazione applicabile.



AVVERTENZA

Il riscaldatore di riserva DEVE avere un'alimentazione dedicata e DEVE essere protetto dai dispositivi di sicurezza richiesti dalle leggi vigenti in materia.



ATTENZIONE

Per assicurare la messa a terra completa dell'unità, collegare SEMPRE l'alimentazione elettrica del riscaldatore di riserva e il cavo di massa.



INFORMAZIONE

I dettagli circa il tipo e l'ampereaggio dei fusibili o il valore nominale degli interruttori di protezione sono descritti in "6 Installazione dei componenti elettrici" ▶ 17.

Messa in funzione (vedere "8 Messa in esercizio" ▶ 39)





AVVERTENZA

Il metodo di messa in funzione DEVE rispettare le istruzioni di questo manuale. Vedere "8 Messa in esercizio" ▶ 39.



AVVERTENZA

Spurgo aria dai trasmettitori di calore o dai collettori. Prima di spurgare l'aria dai trasmettitori di calore o dai collettori, controllare se sulle pagine iniziali dell'interfaccia utente sia visualizzato  oppure il simbolo .

- In caso negativo, si può procedere immediatamente con lo spurgo aria.
- In caso affermativo, assicurarsi che l'ambiente in cui si desidera spurgare l'aria sia sufficientemente aerata.
Motivo: potrebbe verificarsi una perdita di refrigerante nel circuito idraulico e, successivamente, nell'ambiente in cui si effettua lo spurgo aria dai trasmettitori di calore o dai collettori.

3 Informazioni relative all'involucro

Tenere presente quanto segue:

- Alla consegna, l'unità DEVE essere controllata per verificare l'eventuale presenza di danni e la completezza. Eventuali danni o parti mancanti DEVONO essere segnalati immediatamente all'agente addetto ai reclami del trasportatore.
- Per evitare danni durante il trasporto, portare l'unità ancora imballata il più vicino possibile al luogo d'installazione definitivo.
- Preparare anticipatamente il percorso lungo il quale si intende trasportare l'unità nella posizione di installazione finale.

3.1 Unità interna

3.1.1 Rimozione degli accessori dall'unità interna

Alcuni accessori sono contenuti all'interno dell'unità. Per ulteriori informazioni sull'apertura dell'unità, vedere "4.2.1 Apertura dell'unità interna" [p. 12].

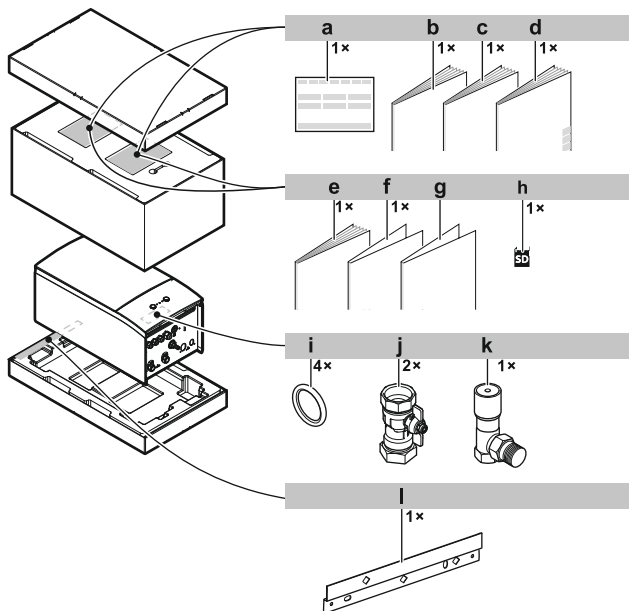

- a Dichiarazione di conformità
- b Precauzioni generali di sicurezza
- c Manuale di installazione dell'unità interna
- d Manuale d'uso
- e Manuale aggiuntivo per le apparecchiature opzionali
- f Supplemento registro modifiche al software
- g Supplemento garanzia commerciale
- h Cartuccia WLAN
- i Anello di guarnizione per le valvole di chiusura
- j Valvola di chiusura
- k Valvola di bypass della pressione differenziale
- l Staffa a parete

4 Installazione dell'unità



AVVERTENZA

L'installazione va eseguita da un installatore, la scelta dei materiali e l'installazione devono rispettare la legislazione applicabile. In Europa, la normativa applicabile è la EN378.

4.1 Preparazione del luogo di installazione



AVVERTENZA

L'apparecchiatura deve essere conservata in una stanza senza fonti di accensione in funzionamento continuo (esempio: fiamme libere, apparecchiature a gas in funzione o riscaldatori elettrici in funzione).



AVVERTENZA

NON riutilizzare le tubazioni del refrigerante che sono state usate con qualsiasi altro refrigerante. Sostituire i tubi del refrigerante o pulirli scrupolosamente.

4.1.1 Requisiti del luogo d'installazione per l'unità interna

- L'unità interna è progettata solo per l'installazione in interni e per le temperature ambiente seguenti:
 - Funzionamento in modalità riscaldamento ambiente: 5~30°C
 - Funzionamento in modalità raffreddamento ambiente: 5~35°C
 - Produzione di acqua calda sanitaria: 5~35°C



INFORMAZIONE

Il raffreddamento si applica solo nel caso di modelli reversibili.

- Tenere a mente le seguenti linee guida per le misure:

| | |
|--|------|
| Lunghezza massima della tubazione del refrigerante ^(a) tra unità interna e unità esterna | 50 m |
| Lunghezza minima della tubazione del refrigerante ^(a) tra unità interna e unità esterna | 3 m |
| Differenza di altezza massima tra unità interna e unità esterna | 30 m |
| Differenza massima di altezza tra l'unità interna e il serbatoio dell'acqua calda sanitaria | 5 m |
| Distanza massima tra unità interna e serbatoio dell'acqua calda sanitaria | 10 m |
| Distanza massima tra l'unità interna e la valvola a 3 vie (per installazioni con serbatoio dell'acqua calda sanitaria) | 10 m |

^(a) La lunghezza della tubazione del refrigerante corrisponde alla lunghezza della tubazione del liquido in una direzione.



ATTENZIONE

Installare l'unità interna alla distanza minima di 1 m da altre fonti di calore (>80°C) (per es. riscaldatori elettrici, riscaldatori a olio, camini) e da materiali combustibili. In caso contrario, l'unità potrebbe danneggiarsi o incendiarsi in casi estremi.

- Tenere conto delle seguenti linee guida relative allo spazio per l'installazione:

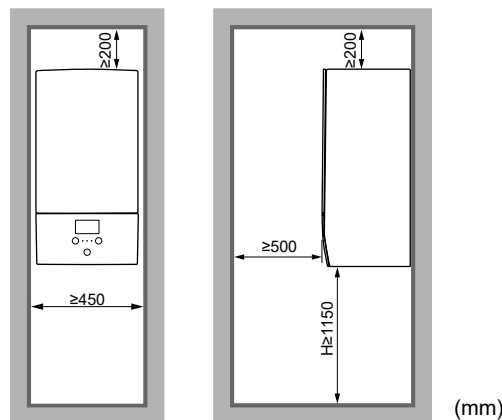

H Altezza misurata dal fondo dell'involucro al pavimento

Oltre alle linee guida sulle distanze: Poiché la carica di refrigerante totale nel sistema è di $\geq 1,84$ kg, l'ambiente in cui si installa l'unità interna deve anche rispettare le condizioni descritte in "4.1.3 Modelli di installazione" [p. 7].

4.1.2 Requisiti speciali per unità che utilizzano R32

Oltre alle linee guida sulle distanze: Poiché la carica di refrigerante totale nel sistema è di $\geq 1,84$ kg, l'ambiente in cui si installa l'unità interna deve anche rispettare le condizioni descritte in "4.1.3 Modelli di installazione" [p. 7].

4 Installazione dell'unità



AVVERTENZA

- NON forare, non bruciare le parti del ciclo del refrigerante.
- NON utilizzare mezzi che accelerino il processo di scongelamento o per pulire l'apparecchiatura che siano diversi da quelli consigliati dal produttore.
- Tenere presente che il refrigerante R32 NON ha alcun odore.



AVVERTENZA

L'apparecchiatura deve essere conservata in maniera tale da evitare danni meccanici e in una stanza ben aerata, senza fonti di accensione in funzionamento continuo (esempio: fiamme libere, apparecchiature a gas in funzione o riscaldatori elettrici in funzione) e delle dimensioni specificate di seguito.



AVVISO

- NON riutilizzare i giunti e le guarnizioni in rame già usati in precedenza.
- I giunti realizzati in fase di installazione tra le parti dell'impianto del refrigerante devono essere accessibili per la manutenzione.



AVVERTENZA

Assicurarsi che l'installazione, la manutenzione e la riparazione siano eseguite in conformità alle istruzioni di Daikin e alle legge vigente e che siano svolte **ESCLUSIVAMENTE** da personale autorizzato.



AVVISO

- Proteggere le tubature dai danni fisici.
- Mantenere al minimo l'installazione delle tubature.

4.1.3 Modelli di installazione

In base al tipo di ambiente in cui andrà installata l'unità interna, sono possibili vari modelli di installazione:

| Tipo di ambiente | Modelli consentiti |
|---|--------------------|
| Soggiorno, cucina, garage, soffitta, cantina, ripostiglio | 1, 2, 3 |
| Locale tecnico (cioè ambiente che non sarà MAI abitato) | 1, 2, 3, 4 |

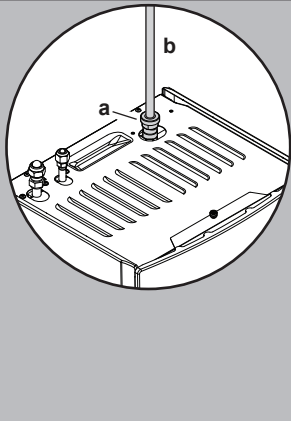
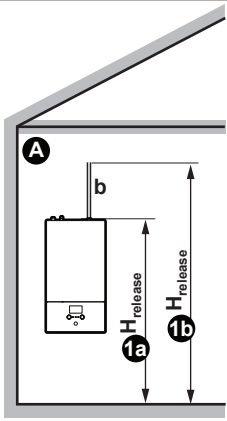
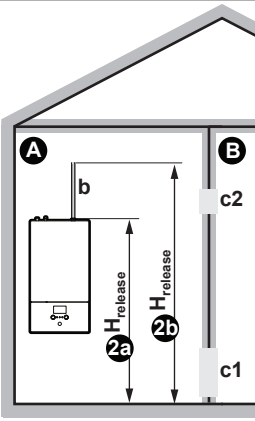
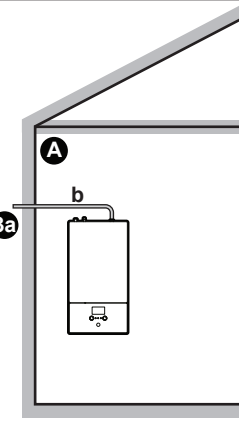
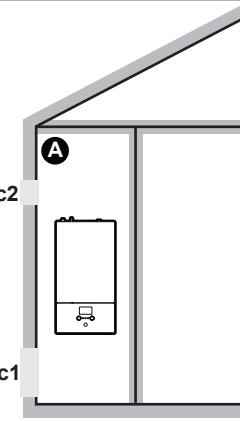
| | MODELLO 1 | MODELLO 2 | MODELLO 3 | MODELLO 4 |
|---|---|---|--|---|
|  |  |  |  |  |
| Aperture di ventilazione | N/A | Tra ambiente A e B | N/A | Tra ambiente A ed esterno |
| Superficie minima di pavimento | Ambiente A | Ambiente A + Ambiente B | N/A | N/A |
| Canna fumaria | Potrebbe essere necessaria | Potrebbe essere necessaria | Collegato con l'esterno | N/A |
| Rilasciare in caso di perdite di refrigerante | Interno all'ambiente A | Interno all'ambiente A | Esterno | Interno all'ambiente A |
| Limitazioni | Vedere "MODELLO 1" ▶ 8], "MODELLO 2" ▶ 8], "MODELLO 3" ▶ 10] e "Tabelle per MODELLO 1, 2 e 3" ▶ 10] | | | Vedere "MODELLO 4" ▶ 12] |

| | |
|----------------------------|---|
| A | Ambiente A (= ambiente in cui è installata l'unità interna) |
| B | Ambiente B (= ambiente adiacente) |
| a | Se non sono installate canne fumarie, questo è il punto predefinito di rilascio in caso di perdite di refrigerante. Se occorre, si può collegare una canna fumaria qui. |
| b | Canna fumaria |
| c1 | Apertura inferiore per la ventilazione naturale |
| c2 | Apertura superiore per la ventilazione naturale |
| H_{release} | Altezza effettiva di rilascio: 1a 2a : Senza canna fumaria. Dal pavimento al tetto dell'unità. (minimo 1,95 m) 1b 2b : Con canna fumaria. Dal pavimento alla sommità della canna fumaria. |
| 3a | Installazione con canna fumaria collegata all'esterno. L'altezza del rilascio non ha importanza. Non vi sono requisiti per la superficie minima di pavimento. |
| N/A | Non applicabile |

Superficie minima di pavimento / altezza di rilascio:

- I requisiti di superficie minima di pavimento dipendono dall'altezza di rilascio del refrigerante, in caso di perdite. Maggiore l'altezza di rilascio, minore la superficie minima di pavimento richiesta.
- Il punto di rilascio predefinito (senza canna fumaria) si trova sulla sommità dell'unità. Per diminuire i requisiti di superficie minima di pavimento, si può aumentare l'altezza di rilascio installando una canna fumaria. Se la canna fumaria conduce all'esterno dell'edificio, si annullano i requisiti di superficie minima di pavimento.
- Si può sfruttare anche la superficie di pavimento dell'ambiente adiacente (= ambiente B), fornendo aperture di ventilazione tra i due ambienti.
- Per installazioni in locali tecnici (cioè ambienti che non saranno MAI abitati), oltre ai modelli 1, 2 e 3, si può usare anche il **MODELLO 4**. Per questo modello non vi sono requisiti di superficie minima di pavimento, se si forniscono 2 aperture (una in basso, una in alto) tra l'ambiente e l'esterno per assicurare la ventilazione naturale. L'ambiente deve essere protetto dal gelo.



AVVERTENZA

Collegamento della canna fumaria. Per collegare una canna fumaria, tenere conto di quanto segue:

- Punto di collegamento dell'unità per la canna fumaria = filettatura maschio da 1". Per la canna fumaria usare una controparte compatibile.
- Verificare che la connessione sia ermetica.
- Il materiale della canna fumaria non è importante.

4 Installazione dell'unità

MODELLO 1

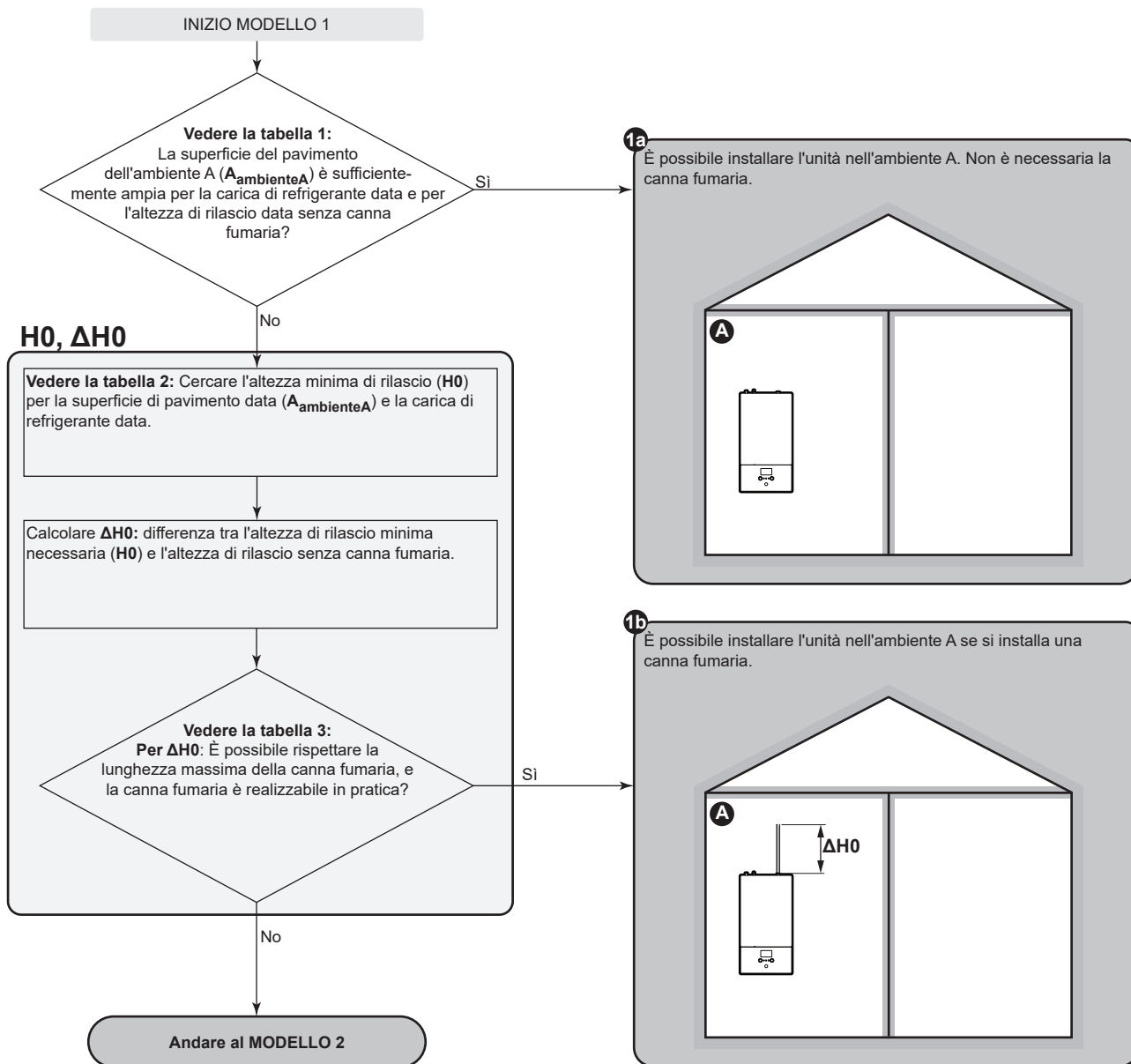

MODELLO 2

MODELLO 2: Condizioni delle aperture di ventilazione

Se si desidera trarre vantaggio dalla superficie del pavimento dell'ambiente adiacente, si devono fornire 2 aperture (una in basso, una in alto) tra gli ambienti per assicurare la ventilazione naturale. Le aperture devono rispettare le condizioni seguenti:

• Apertura in basso (A_{nv}):

- Dev'essere un'apertura permanente che non può essere chiusa.
- Dev'essere ubicata completamente tra 0 e 300 mm dal pavimento.
- Dev'essere $\geq A_{nv-min}$ (superficie minima dell'apertura in basso).
- $\geq 50\%$ della superficie dell'apertura richiesta A_{nv-min} dev'essere ≤ 200 mm dal pavimento.
- La parte inferiore dell'apertura deve essere situata a un'altezza di ≤ 100 mm dal pavimento.
- Se l'apertura parte dal pavimento, l'altezza dell'apertura dev'essere ≥ 20 mm.

• Apertura in alto:

- Dev'essere un'apertura permanente che non può essere chiusa.
- Dev'essere $\geq 50\%$ di A_{nv-min} (superficie minima dell'apertura in basso).
- Deve trovarsi a $\geq 1,5$ m dal pavimento.

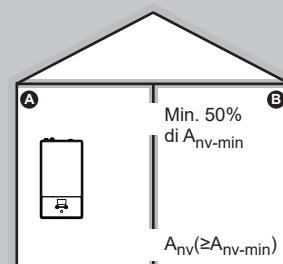

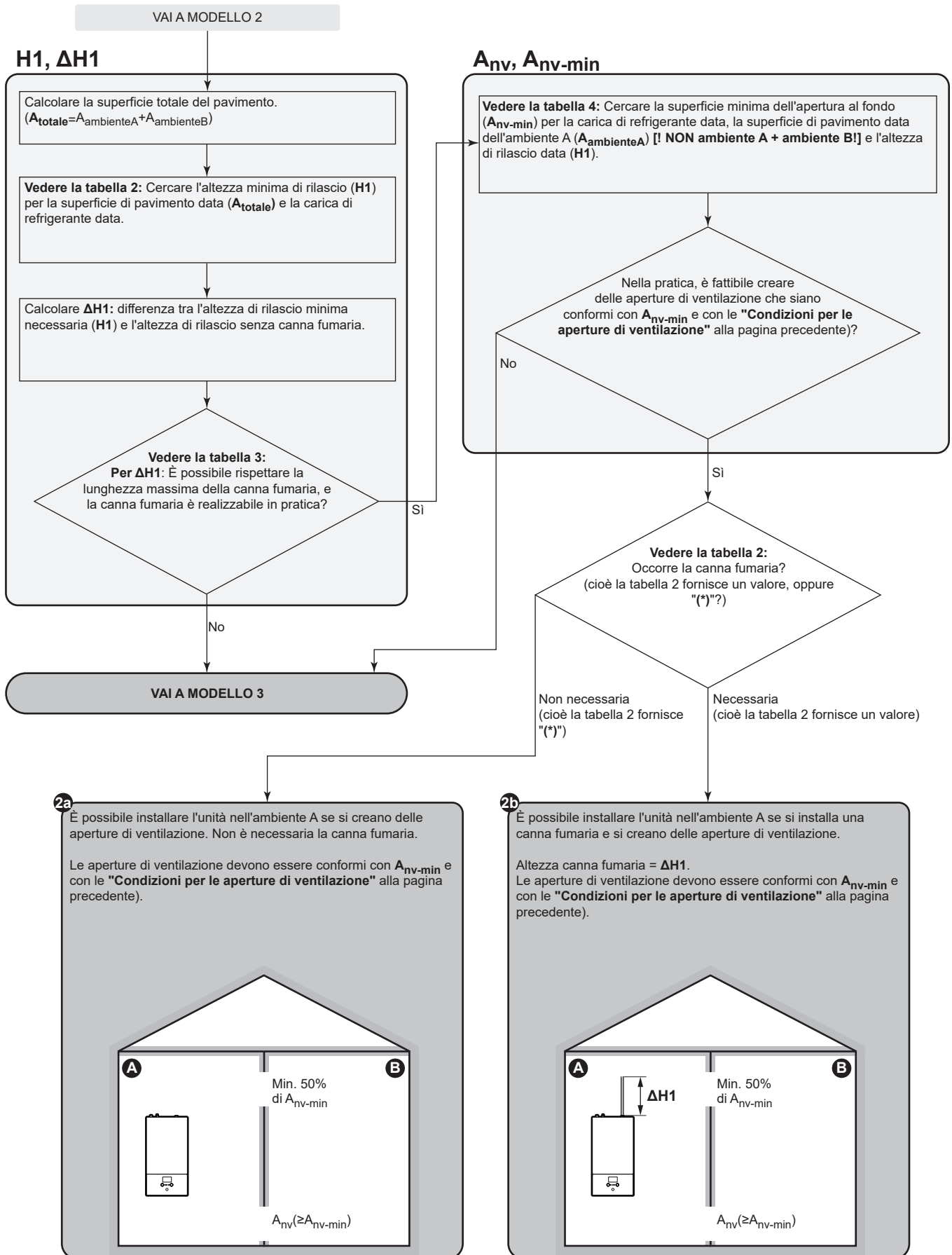

4 Installazione dell'unità

MODELLO 3



Tabelle per MODELLO 1, 2 e 3

Tabella 1: superficie minima di pavimento

Prendere in considerazione quanto segue

- Per le cariche di refrigerante intermedie, utilizzare la riga con il valore più alto. **Esempio:** Se la carica di refrigerante è di 3,5 kg, utilizzare la riga di 3,65 kg.
- Per le altezze di rilascio intermedie senza canna fumaria, usare la colonna con il valore più basso. **Esempio:** Se l'altezza di rilascio senza canna fumaria è 2,30 m, usare la colonna di 2,25 m.

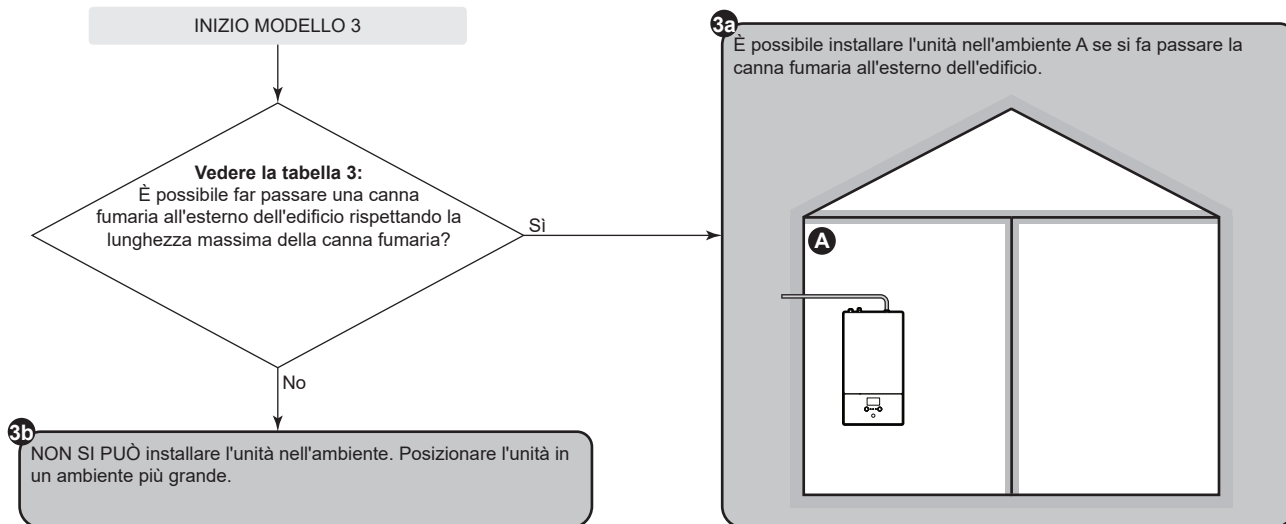
| Carica (kg) | Superficie minima di pavimento (m ²) | | | | | | | | | | |
|-------------|--|----------------------|----------------------|---------------------|---------------------|---------------------|---------------------|---------------------|---------------------|---------------------|---------------------|
| | Altezza di rilascio senza canna fumaria (m) | | | | | | | | | | |
| | 1,95 m | 2,05 m | 2,15 m | 2,25 m | 2,35 m | 2,45 m | 2,55 m | 2,65 m | 2,75 m | 2,85 m | 2,95 m |
| 3,25 kg | 8,51 m ² | 7,70 m ² | 7,00 m ² | 6,39 m ² | 6,01 m ² | 5,76 m ² | 5,54 m ² | 5,33 m ² | 5,13 m ² | 4,95 m ² | 4,78 m ² |
| 3,45 kg | 9,59 m ² | 8,68 m ² | 7,89 m ² | 7,20 m ² | 6,60 m ² | 6,12 m ² | 5,88 m ² | 5,65 m ² | 5,45 m ² | 5,26 m ² | 5,08 m ² |
| 3,65 kg | 10,73 m ² | 9,71 m ² | 8,83 m ² | 8,06 m ² | 7,39 m ² | 6,80 m ² | 6,28 m ² | 5,98 m ² | 5,76 m ² | 5,56 m ² | 5,37 m ² |
| 3,85 kg | 11,94 m ² | 10,81 m ² | 9,82 m ² | 8,97 m ² | 8,22 m ² | 7,57 m ² | 6,98 m ² | 6,47 m ² | 6,08 m ² | 5,87 m ² | 5,67 m ² |
| 4,05 kg | 13,22 m ² | 11,96 m ² | 10,87 m ² | 9,93 m ² | 9,10 m ² | 8,37 m ² | 7,73 m ² | 7,16 m ² | 6,65 m ² | 6,19 m ² | 5,96 m ² |

Tabella 2: altezza minima di rilascio

Prendere in considerazione quanto segue:

- Per superfici di pavimento intermedie, usare la colonna con il valore più basso. **Esempio:** Se la superficie di pavimento è di 7,25 m², utilizzare la colonna di 6,00 m².
- Per le cariche di refrigerante intermedie, utilizzare la riga con il valore più alto. **Esempio:** Se la carica di refrigerante è di 3,5 kg, utilizzare la riga di 3,65 kg.
- (*): L'altezza di rilascio dell'unità senza canna fumaria (minimo 1,95 m) si trova già più in alto dell'altezza di rilascio minima richiesta. => OK (non occorre la canna fumaria).

| Carica (kg) | Altezza di rilascio minima (m) | | | | | |
|-------------|---|---------------------|---------------------|----------------------|----------------------|----------------------|
| | Superficie di pavimento (m ²) | | | | | |
| | 4,00 m ² | 6,00 m ² | 8,00 m ² | 10,00 m ² | 12,00 m ² | 14,00 m ² |
| 3,25 kg | 3,53 m | 2,35 m | 2,01 m | (*) | (*) | (*) |
| 3,45 kg | 3,75 m | 2,50 m | 2,14 m | (*) | (*) | (*) |
| 3,65 kg | 3,96 m | 2,64 m | 2,26 m | 2,02 m | (*) | (*) |
| 3,85 kg | 4,18 m | 2,79 m | 2,38 m | 2,13 m | (*) | (*) |
| 4,05 kg | 4,40 m | 2,93 m | 2,51 m | 2,24 m | 2,05 m | (*) |

Tabella 3: Lunghezza massima della canna fumaria

Per installare la canna fumaria, la sua lunghezza deve essere minore della lunghezza massima della canna fumaria.

- Usare le colonne con la carica di refrigerante corretta. Per le cariche di refrigerante intermedie, usare le colonne con il valore più alto.
Esempio: Se la carica di refrigerante è di 3,5 kg, utilizzare la colonna di 4,05 kg.
- Per i diametri intermedie, usare la colonna con il valore più basso. **Esempio:** Se il diametro è 23 mm, usare la colonna di 22 mm.
- X: Non consentito

| Lunghezza massima della canna fumaria (m) – In caso di carica di refrigerante=3,25 kg (e T=60°C) | | | | | | In caso di carica di refrigerante=4,05 kg (e T=60°C) | | | | |
|--|---|---------|---------|----------|----------|--|---------|---------|---------|---------|
| Canna fumaria | Diametro interno della canna fumaria (mm) | | | | | Diametro interno della canna fumaria (mm) | | | | |
| | 20 mm | 22 mm | 24 mm | 26 mm | 28 mm | 20 mm | 22 mm | 24 mm | 26 mm | 28 mm |
| Tubi dritti | 24,41 m | 42,18 m | 67,50 m | 102,40 m | 149,26 m | 13,28 m | 24,78 m | 41,27 m | 64,11 m | 94,87 m |
| Gomito 1× 90° | 22,61 m | 40,20 m | 65,34 m | 100,06 m | 146,74 m | 11,48 m | 22,80 m | 39,11 m | 61,77 m | 92,35 m |
| Gomito 2× 90° | 20,81 m | 38,22 m | 63,18 m | 97,72 m | 144,22 m | 9,68 m | 20,82 m | 36,95 m | 59,43 m | 89,83 m |
| Gomito 3× 90° | 19,01 m | 36,24 m | 61,02 m | 95,38 m | 141,70 m | 7,88 m | 18,84 m | 34,79 m | 57,09 m | 87,31 m |

Tabella 4 – Superficie minima dell'apertura inferiore per la ventilazione naturale

Prendere in considerazione quanto segue:

- Usare la tabella corretta. Per le cariche di refrigerante intermedie, usare la tabella con il valore più alto. **Esempio:** Se la carica di refrigerante è di 3,5 kg, utilizzare la tabella di 3,65 kg.
- Per superfici di pavimento intermedie, usare la colonna con il valore più basso. **Esempio:** Se la superficie di pavimento è di 7,25 m², utilizzare la colonna di 6,00 m².
- Per valori di altezza di rilascio intermedie, usare la riga con il valore più basso. **Esempio:** Se l'altezza di rilascio è 1,90 m, usare la riga di 1,86 m.
- A_{nv}: Superficie dell'apertura inferiore per la ventilazione naturale.
- A_{nv-min}: Superficie minima dell'apertura inferiore per la ventilazione naturale.
- (*): Già OK (non occorrono aperture di ventilazione).

| A _{nv-min} (dm ²) – In caso di carica di refrigerante=3,25 kg | | | | | | |
|--|---|-----------------------|-----------------------|----------------------|----------------------|----------------------|
| Altezza di rilascio (m) | Superficie pavimento dell'ambiente A (m ²) [! NON ambiente A + ambiente B!] | | | | | |
| | 4,00 m ² | 6,00 m ² | 8,00 m ² | 10,00 m ² | 12,00 m ² | 14,00 m ² |
| 1,95 m | 3,263 dm ² | 1,248 dm ² | 0,237 dm ² | (*) | (*) | (*) |
| 2,10 m | 2,845 dm ² | 0,754 dm ² | (*) | (*) | (*) | (*) |
| 2,25 m | 2,460 dm ² | 0,296 dm ² | (*) | (*) | (*) | (*) |
| 2,40 m | 2,103 dm ² | (*) | (*) | (*) | (*) | (*) |
| 2,55 m | 1,769 dm ² | (*) | (*) | (*) | (*) | (*) |
| 2,70 m | 1,456 dm ² | (*) | (*) | (*) | (*) | (*) |
| 2,85 m | 1,160 dm ² | (*) | (*) | (*) | (*) | (*) |
| 3,00 m | 0,881 dm ² | (*) | (*) | (*) | (*) | (*) |

| A _{nv-min} (dm ²) – In caso di carica di refrigerante=3,65 kg | | | | | | |
|--|---|-----------------------|-----------------------|-----------------------|----------------------|----------------------|
| Altezza di rilascio (m) | Superficie pavimento dell'ambiente A (m ²) [! NON ambiente A + ambiente B!] | | | | | |
| | 4,00 m ² | 6,00 m ² | 8,00 m ² | 10,00 m ² | 12,00 m ² | 14,00 m ² |
| 1,95 m | 4,160 dm ² | 2,145 dm ² | 1,196 dm ² | 0,322 dm ² | (*) | (*) |
| 2,10 m | 3,710 dm ² | 1,619 dm ² | 0,593 dm ² | (*) | (*) | (*) |
| 2,25 m | 3,296 dm ² | 1,131 dm ² | 0,032 dm ² | (*) | (*) | (*) |
| 2,40 m | 2,912 dm ² | 0,676 dm ² | (*) | (*) | (*) | (*) |
| 2,55 m | 2,554 dm ² | 0,250 dm ² | (*) | (*) | (*) | (*) |
| 2,70 m | 2,218 dm ² | (*) | (*) | (*) | (*) | (*) |
| 2,85 m | 1,903 dm ² | (*) | (*) | (*) | (*) | (*) |
| 3,00 m | 1,605 dm ² | (*) | (*) | (*) | (*) | (*) |

| A _{nv-min} (dm ²) – In caso di carica di refrigerante=4,05 kg | | | | | | |
|--|---|-----------------------|-----------------------|-----------------------|-----------------------|----------------------|
| Altezza di rilascio (m) | Superficie pavimento dell'ambiente A (m ²) [! NON ambiente A + ambiente B!] | | | | | |
| | 4,00 m ² | 6,00 m ² | 8,00 m ² | 10,00 m ² | 12,00 m ² | 14,00 m ² |
| 1,95 m | 5,058 dm ² | 3,043 dm ² | 2,154 dm ² | 1,335 dm ² | 0,506 dm ² | (*) |
| 2,10 m | 4,575 dm ² | 2,484 dm ² | 1,516 dm ² | 0,625 dm ² | (*) | (*) |
| 2,25 m | 4,132 dm ² | 1,967 dm ² | 0,924 dm ² | (*) | (*) | (*) |
| 2,40 m | 3,721 dm ² | 1,485 dm ² | 0,371 dm ² | (*) | (*) | (*) |
| 2,55 m | 3,339 dm ² | 1,034 dm ² | (*) | (*) | (*) | (*) |
| 2,70 m | 2,981 dm ² | 0,610 dm ² | (*) | (*) | (*) | (*) |
| 2,85 m | 2,645 dm ² | 0,209 dm ² | (*) | (*) | (*) | (*) |
| 3,00 m | 2,328 dm ² | (*) | (*) | (*) | (*) | (*) |

4 Installazione dell'unità

MODELLO 4

Il MODELLO 4 è permesso per installazioni solo nei locali tecnici (cioè ambienti che non saranno MAI abitati). Per questo modello non vi sono requisiti di superficie minima di pavimento, se si forniscono 2 aperture (una in basso, una in alto) tra l'ambiente e l'esterno per assicurare la ventilazione naturale. L'ambiente deve essere protetto dal gelo.

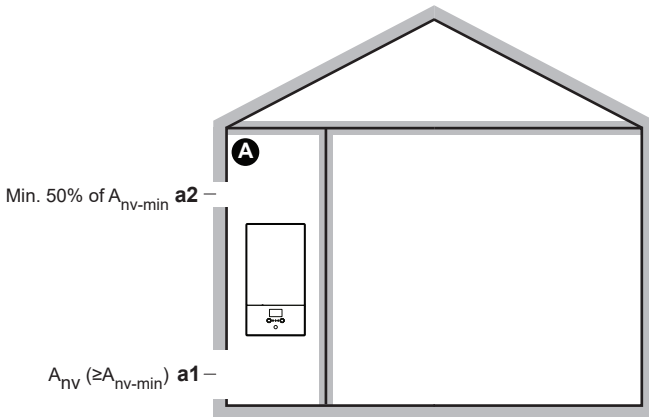

| | |
|-----------|--|
| A | Ambiente non occupato dove è installata l'unità interna. Deve essere protetto dal gelo. |
| a1 | <p>A_{nv}: Apertura in basso per la ventilazione naturale tra l'ambiente non occupato e l'esterno.</p> <ul style="list-style-type: none"> Si deve trattare di un'apertura permanente che non potrà essere chiusa. Deve essere a livello del terreno. Deve essere ubicata interamente a una distanza compresa tra 0 e 300 mm dal pavimento dell'ambiente non occupato. Deve essere $\geq A_{nv-min}$ (superficie minima dell'apertura inferiore, come specificato nella tabella seguente). $\geq 50\%$ della superficie dell'apertura richiesta A_{nv-min} deve trovarsi a una distanza ≤ 200 mm dal pavimento dell'ambiente non occupato. La parte inferiore dell'apertura deve trovarsi a una distanza ≤ 100 mm dal pavimento dell'ambiente non occupato. Se l'apertura parte dal pavimento, l'altezza dell'apertura deve essere ≥ 20 mm. |
| a2 | <p>Apertura in alto per la ventilazione naturale tra l'ambiente A e l'esterno.</p> <ul style="list-style-type: none"> Si deve trattare di un'apertura permanente che non potrà essere chiusa. Deve essere $\geq 50\%$ di A_{nv-min} (superficie minima dell'apertura inferiore, come specificato nella tabella seguente). Deve essere $\geq 1,5$ m dal pavimento dell'ambiente non occupato. |

A_{nv-min} (superficie minima dell'apertura inferiore per la ventilazione naturale)

La superficie minima dell'apertura inferiore per la ventilazione naturale tra l'ambiente non occupato e l'esterno dipende dalla quantità totale di refrigerante nel sistema. Per le cariche di refrigerante intermedie, utilizzare la riga con il valore più alto.
Esempio: Se la carica di refrigerante è di 3,5 kg, utilizzare la riga di 3,55 kg.

| Carica di refrigerante totale (kg) | A_{nv-min} (dm ²) |
|------------------------------------|---------------------------------|
| 3,25 kg | 9,1 dm ² |

| Carica di refrigerante totale (kg) | A_{nv-min} (dm ²) |
|------------------------------------|---------------------------------|
| 3,35 kg | 9,2 dm ² |
| 3,45 kg | 9,4 dm ² |
| 3,55 kg | 9,5 dm ² |
| 3,65 kg | 9,7 dm ² |
| 3,75 kg | 9,8 dm ² |
| 3,85 kg | 9,9 dm ² |
| 3,95 kg | 10,0 dm ² |
| 4,05 kg | 10,2 dm ² |

4.2 Apertura e chiusura dell'unità

4.2.1 Apertura dell'unità interna

Panoramica

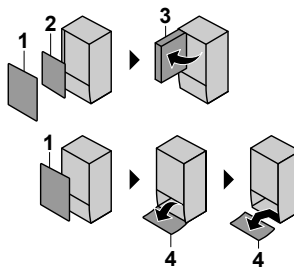

- 1 Pannello anteriore
- 2 Coperchio del quadro elettrico
- 3 Quadro elettrico
- 4 Pannello di interfaccia dell'utilizzatore

Aperto

- 1 Rimuovere il pannello anteriore.

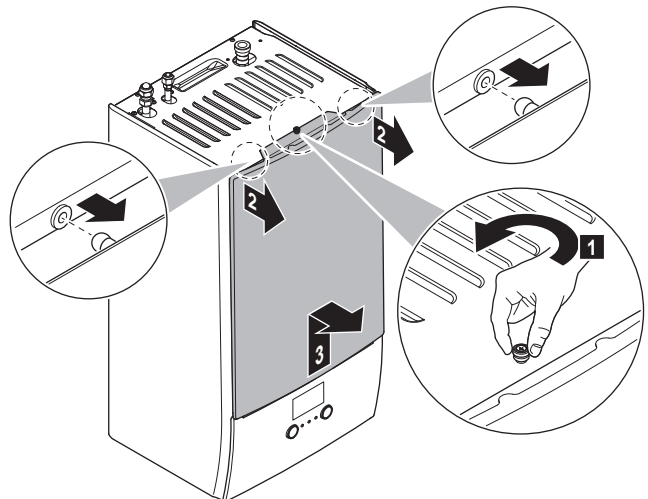

- 2 Se si deve collegare un cablaggio elettrico, rimuovere il coperchio del quadro elettrico.

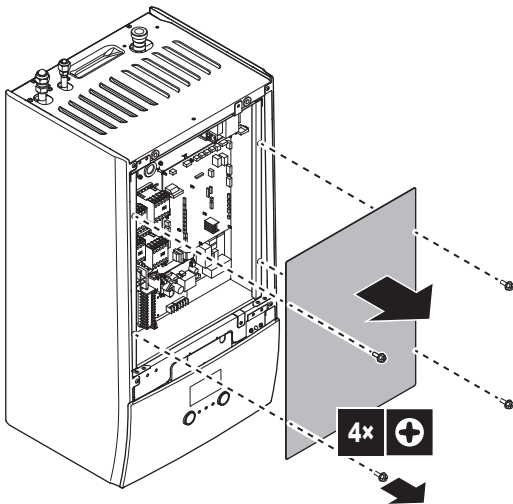

3 Se si deve lavorare dietro al quadro elettrico, aprire il quadro elettrico.

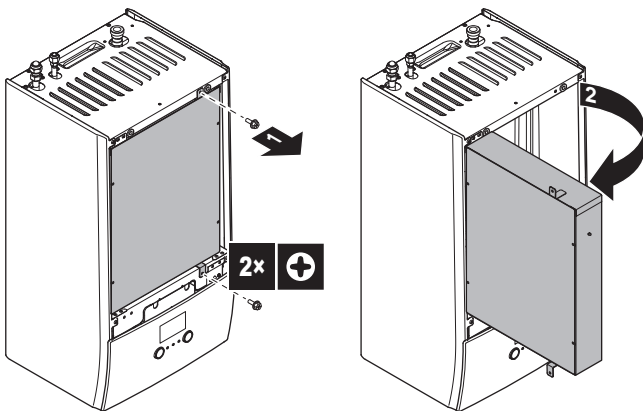

4 Se si deve lavorare dietro al pannello di interfaccia dell'utilizzatore o se si deve caricare un nuovo software sull'interfaccia utilizzatore, aprire il pannello di interfaccia dell'utilizzatore.

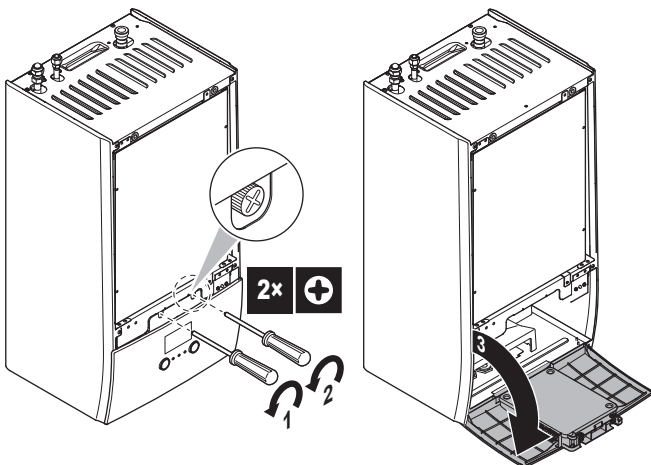

5 Opzionale: rimuovere il pannello di interfaccia dell'utilizzatore.



AVVISO

Se si rimuove il pannello dell'interfaccia utente, scollegare anche i cavi dal retro del pannello dell'interfaccia utente per evitare danni.

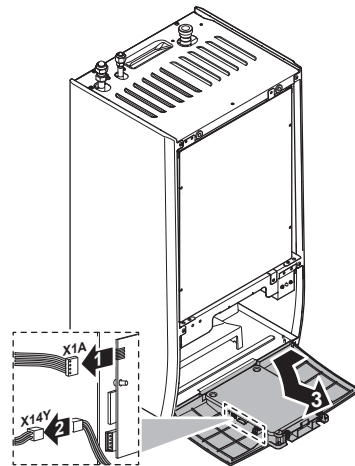

4.2.2 Chiusura dell'unità interna

- 1 Rimontare il pannello dell'interfaccia utente.
- 2 Reinstallare il coperchio del quadro elettrico e chiudere il quadro elettrico.
- 3 Rimontare il pannello anteriore.



AVVISO

Nel chiudere il coperchio dell'unità interna, assicurarsi che la coppia di serraggio NON superi il valore di 4,1 N•m.

4.3 Montaggio dell'unità interna

4.3.1 Installazione dell'unità interna

- 1 Fissare la staffa a parete (accessorio) alla parete (in bolla) con 2× bulloni Ø8 mm.

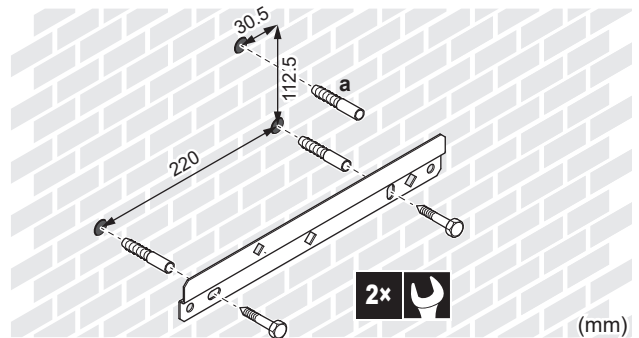

a Opzionale: Se si desidera fissare l'unità alla parete dall'interno dell'unità, prevedere un tassello in più.

- 2 Sollevare l'unità.

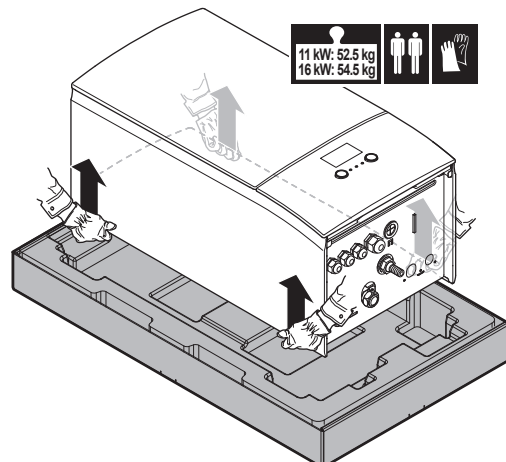

5 Installazione delle tubazioni

3 Attaccare l'unità alla staffa a parete:

- Inclinare la sommità dell'unità contro la parete nella posizione della staffa a parete.
- Far scivolare la staffa sul retro dell'unità sopra alla staffa a parete. Assicurarsi che l'unità sia fissata correttamente.

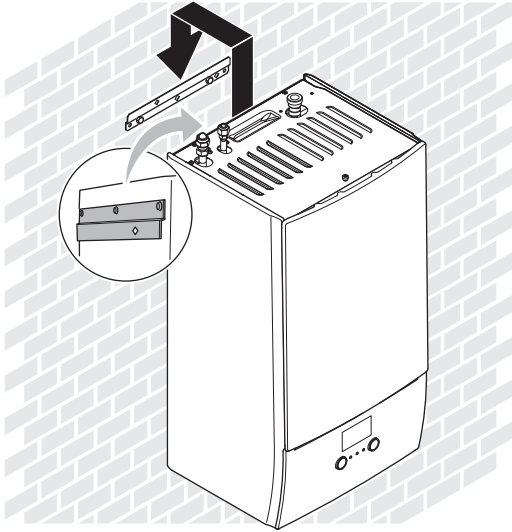

4 Opzionale: Se si desidera fissare l'unità alla parete dall'interno dell'unità:

- Rimuovere il pannello anteriore superiore e aprire il quadro elettrico. Vedere "4.2.1 Apertura dell'unità interna" [▶ 12].
- Rimuovere il blocco EPP.
- Fissare l'unità alla parete con una vite Ø8 mm.
- Rimontare il blocco EPP.

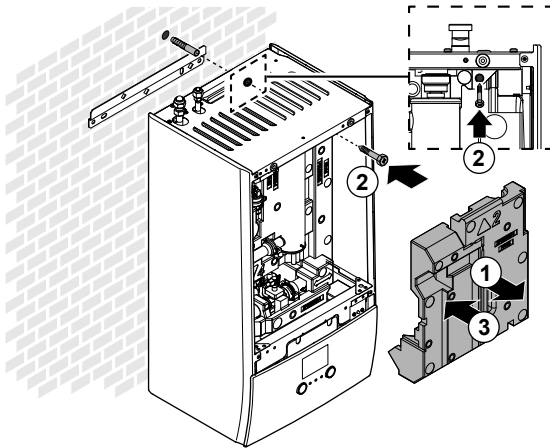

4.3.2 Collegamento del tubo flessibile di scarico allo scarico

L'acqua proveniente dalla valvola di sicurezza viene raccolta nella coppa di scarico. Si deve collegare la coppa di scarico a uno scarico appropriato secondo la legislazione applicabile.

- 1 Collegare un tubo di scarico (non fornito) al connettore della coppa di scarico come segue:

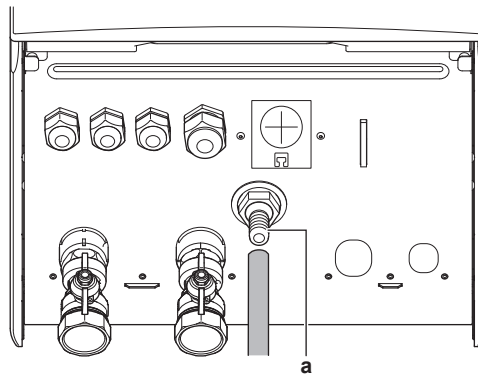

a Connettore della coppa di scarico

Si consiglia di utilizzare un imbuto per raccogliere l'acqua.

5 Installazione delle tubazioni

5.1 Preparazione delle tubazioni del refrigerante

5.1.1 Requisiti per le tubazioni del refrigerante

Per altri requisiti, consultare anche "4.1.2 Requisiti speciali per unità che utilizzano R32" [▶ 5].

- **Lunghezza delle tubazioni:** consultare "4.1.1 Requisiti del luogo d'installazione per l'unità interna" [▶ 5].
- **Materiale delle tubazioni:** rame senza saldature disossidato con acido fosforico
- **Collegamento delle tubazioni:** Sono consentite solo le connessioni svasate e brasate. Le unità interne ed esterne hanno le connessioni svasate. Collegare entrambe le estremità senza brasatura. Se occorre la brasatura, tenere conto delle indicazioni contenute nella guida di consultazione per l'installatore.
- **Collegamenti svasati:** Utilizzare solo materiale temprato.

▪ Diametro delle tubazioni:

| | |
|-----------------------|-----------------|
| Tubazione del liquido | Ø6,4 mm (1/4") |
| Tubazione del gas | Ø15,9 mm (5/8") |

▪ Grado di tempratura e spessore delle tubazioni:

| Diametro esterno (Ø) | Classe di tempratura | Spessore (t) ^(a) | |
|----------------------|----------------------|-----------------------------|--|
| 6,4 mm (1/4") | Ricotto (O) | ≥0,8 mm | |
| 15,9 mm (5/8") | Ricotto (O) | ≥1,0 mm | |

^(a) In base alle norme vigenti e alla pressione di esercizio massima dell'unità (vedere "PS High" sulla targhetta dell'unità), potrebbero essere necessarie tubazioni di spessore superiore.

5.1.2 Isolante per le tubazioni del refrigerante

- L'utilizzo della schiuma di polietilene come materiale isolante:
 - con un rapporto di trasferimento termico compreso tra 0,041 e 0,052 W/mK (0,035 e 0,045 kcal/mh°C)
 - con una resistenza al calore di almeno 120°C
- Spessore dell'isolante

| Diametro esterno del tubo (Ø _p) | Diametro interno dell'isolante (Ø _i) | Spessore dell'isolante (t) |
|---|--|----------------------------|
| 6,4 mm (1/4") | 8~10 mm | 10 mm |
| 15,9 mm (5/8") | 16~20 mm | 13 mm |

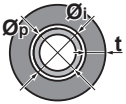

Se la temperatura è più alta di 30°C e l'umidità relativa è maggiore dell'80%, allora lo spessore dei materiali isolanti dovrà essere almeno di 20 mm per evitare la formazione di condensa sulla superficie dell'isolamento.

5.2 Collegamento della tubazione del refrigerante

Consultare il manuale d'installazione dell'unità esterna per le linee guida, le specifiche e le istruzioni di installazione.

5.2.1 Collegamento delle tubazioni del refrigerante all'unità interna

- 1 Collegare la valvola di arresto del liquido tra l'unità esterna e la connessione del liquido refrigerante dell'unità interna.

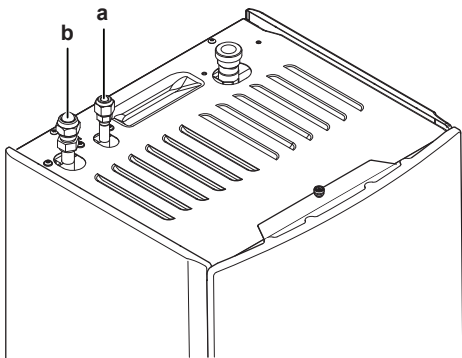

- a Collegamento del liquido refrigerante
b Collegamento del gas refrigerante

- 2 Collegare la valvola di arresto del gas tra l'unità esterna e la connessione del gas refrigerante dell'unità interna.

5.3 Preparazione delle tubazioni idrauliche



AVVISO

Nel caso di tubi di plastica, verificare che siano assolutamente resistenti alla diffusione dell'ossigeno secondo DIN 4726. La diffusione dell'ossigeno nelle tubazioni può dare luogo ad una corrosione eccessiva.



AVVISO

Requisiti per il circuito idraulico. Attenzione a rispettare i requisiti di pressione e temperatura dell'acqua riportati di seguito. Per ulteriori requisiti del circuito idraulico, vedere la guida di riferimento dell'installatore.

- **Pressione acqua – Circuito di riscaldamento/raffreddamento ambiente.** La pressione acqua massima è 3 bar (=0,3 MPa). Prevedere delle protezioni di sicurezza adeguate nel circuito idraulico per assicurare che NON venga superata la pressione massima. La pressione acqua minima per il funzionamento è 1 bar (=0,1 MPa).
- **Temperatura dell'acqua.** Tutte le tubazioni e i relativi accessori installati (valvola, collegamenti,...) DEVONO sopportare le seguenti temperature:



INFORMAZIONE

La figura che segue è un esempio e potrebbe NON corrispondere al layout del sistema in questione

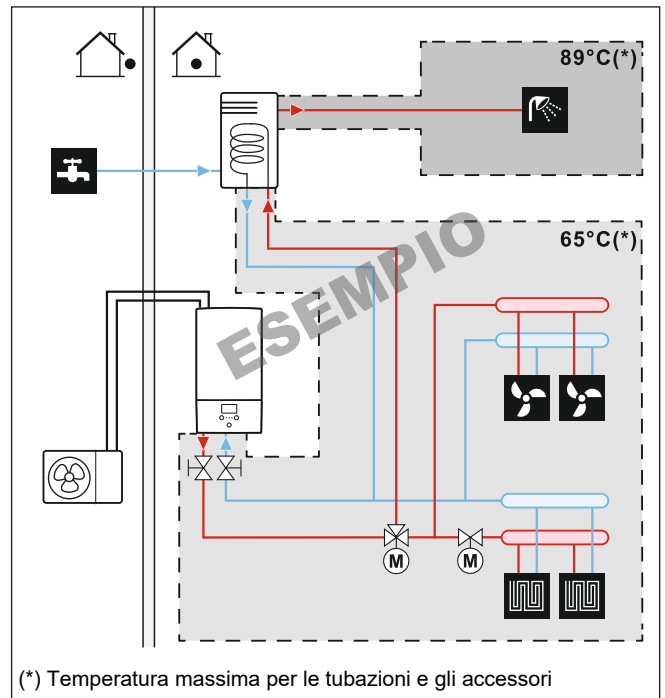

(*) Temperatura massima per le tubazioni e gli accessori

5.3.1 Per controllare il volume e la portata dell'acqua

Volume d'acqua minimo

Controllare che il volume totale di acqua nell'impianto sia maggiore del volume minimo di acqua, SENZA contare il volume interno di acqua dell'unità interna:

| Se... | Allora il volume minimo di acqua è... |
|--|---------------------------------------|
| Funzionamento in modalità raffreddamento | 21 l |
| Funzionamento in modalità riscaldamento | 21 l |



AVVISO

Quando la circolazione in ciascun anello di riscaldamento/raffreddamento ambiente è controllata da valvole ad azionamento remoto, è importante che sia garantito il volume d'acqua minimo, anche se tutte le valvole sono chiuse.

Portata minima

Controllare che la portata minima nell'installazione sia garantita in tutte le condizioni. A tale scopo, usare la valvola di bypass della pressione differenziale fornita con l'unità e rispettare il volume minimo di acqua.

| Se il funzionamento è... | Allora la portata minima richiesta è... |
|---------------------------|---|
| Raffreddamento | 10 l/min |
| Riscaldamento/sbrinamento | 20 l/min |



AVVISO

Quando la circolazione in ciascuno o in determinati anelli di riscaldamento ambiente è controllata da valvole ad azionamento remoto, è importante che sia garantita la portata minima, anche se tutte le valvole sono chiuse. Nel caso non sia possibile raggiungere la portata minima, verrà generato un errore di flusso 7H (no riscaldamento o funzionamento).

Vedere la guida di riferimento dell'installatore per maggiori informazioni.

5 Installazione delle tubazioni

Vedere le procedure raccomandate descritte al paragrafo "8.2 Lista di controllo durante la messa in funzione" [▶ 39].

5.3.2 Occorre un serbatoio di terze parti

Usando un serbatoio di terze parti, il serbatoio dovrà rispondere ai seguenti requisiti:

- La serpentina dello scambiatore di calore è $\geq 1,05 \text{ m}^2$ e $\leq 3,7 \text{ m}^2$.
- Il termistore del serbatoio deve essere collocato sopra la serpentina dello scambiatore di calore.
- Il surriscaldatore deve essere collocato sopra la serpentina dello scambiatore di calore.

! AVVISO

Prestazioni. I dati delle prestazioni dei serbatoi di terze parti NON POSSONO essere forniti e le prestazioni NON POSSONO essere garantite.

5.4 Collegamento delle tubazioni dell'acqua

5.4.1 Per collegare la tubazione dell'acqua

! AVVISO

NON esercitare una forza eccessiva per collegare la tubazione. La deformazione della tubazione può provocare difetti all'unità.

Per facilitare l'assistenza e la manutenzione, sono previste 2 valvole di chiusura e 1 valvola di bypass della pressione differenziale. Montare le valvole di intercettazione sull'entrata dell'acqua e sull'uscita dell'acqua del riscaldamento ambiente. Per assicurare la portata minima (e prevenire la sovrappressione), installare la valvola di bypass della pressione differenziale sull'uscita dell'acqua del riscaldamento ambiente.

- 1 Installare le valvole di intercettazione sui tubi dell'acqua.

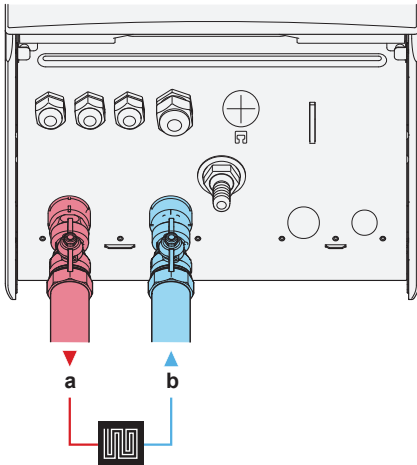

- a Riscaldamento/raffreddamento ambiente – USCITA acqua (collegamento a vite, 1")
- b Riscaldamento/raffreddamento ambiente – INGRESSO acqua (collegamento a vite, 1")

- 2 Avvitare i dadi dell'unità interna sulle valvole di intercettazione.
- 3 Collegare le tubazioni in loco sulle valvole di intercettazione.
- 4 In caso di collegamento con il serbatoio opzionale dell'acqua calda sanitaria, vedere il relativo manuale d'installazione.

! AVVISO

Installare delle valvole di spurgo dell'aria in tutti i punti elevati locali.

! AVVISO



Valvola di bypass della pressione differenziale (fornita come accessorio). Consigliamo di installare la valvola di bypass della pressione differenziale nel circuito idraulico del riscaldamento ambiente.

- Tenere conto del volume minimo di acqua quando si deve scegliere il punto di installazione della valvola di bypass della pressione differenziale (sull'unità interna o sul collettore). Vedere "5.3.1 Per controllare il volume e la portata dell'acqua" [▶ 15].
- Tenere conto della portata minima quando si deve regolare l'impostazione della valvola di bypass della pressione differenziale. Vedere "5.3.1 Per controllare il volume e la portata dell'acqua" [▶ 15] e "8.2.1 Per controllare la portata minima" [▶ 40].

! AVVISO

Se è installato un serbatoio dell'acqua calda sanitaria opzionale: si deve installare una valvola di sicurezza (non fornita) con una pressione di apertura di 10 bar (= 1 MPa) massimo sulla connessione di entrata dell'acqua fredda sanitaria nel rispetto della legislazione applicabile.

! AVVISO

Nel caso sia installato un serbatoio dell'acqua calda sanitaria opzionale:

- Si deve installare un dispositivo di drenaggio e un dispositivo di scarico della pressione sul collegamento dell'entrata dell'acqua fredda della bombola dell'acqua calda sanitaria.
- Per evitare l'effetto sifone a ritroso, si consiglia di installare una valvola di ritegno sull'entrata dell'acqua del serbatoio dell'acqua calda sanitaria, nel rispetto delle leggi applicabili. Assicurarsi che NON vi sia alcuna valvola tra la valvola di sicurezza e il serbatoio ACS.
- Si consiglia di installare una valvola di riduzione della pressione sull'entrata dell'acqua fredda nel rispetto delle leggi applicabili.
- Si consiglia di installare un serbatoio di espansione sull'entrata dell'acqua fredda nel rispetto delle leggi applicabili.
- Si raccomanda di installare la valvola di sicurezza in una posizione più alta della sommità del serbatoio dell'acqua calda sanitaria. Il riscaldamento del serbatoio dell'acqua calda sanitaria fa sì che l'acqua si dilati e senza la valvola di sicurezza è possibile che la pressione acqua all'interno del serbatoio salga al di sopra della pressione di progetto del serbatoio. Inoltre, l'impianto in loco (tubazioni, punti di prelievo, ecc.) collegato al serbatoio è soggetto a questa alta pressione. Per evitare quanto sopra, si deve installare una valvola di sicurezza. La prevenzione della sovrappressione dipende dal corretto funzionamento della valvola di sicurezza installata in loco. Se questa NON dovesse funzionare correttamente, la sovrappressione deformerà il serbatoio e si potrà verificare una perdita d'acqua. Per assicurare un corretto funzionamento, è necessario eseguire una manutenzione regolare.

5.4.2 Riempimento del circuito idraulico

Per riempire il circuito idraulico, usare un kit di riempimento non fornito. Assicurarsi di rispettare la legislazione applicabile.



AVVISO

Pompa. Per evitare il blocco del rotore della pompa, dopo aver riempito il circuito idraulico eseguire la messa in funzione dell'unità il più rapidamente possibile.



INFORMAZIONE

Assicurarsi che entrambe le valvole di spurgo aria (una sul filtro magnetico e una sul riscaldatore di riserva) siano aperte.

5.4.3 Riempimento del serbatoio dell'acqua calda sanitaria

Vedere il manuale di installazione del serbatoio dell'acqua calda sanitaria.

5.4.4 Isolamento della tubazione dell'acqua

Le tubazioni dell'intero circuito idraulico DEVONO essere isolate in modo da prevenire la formazione di condensa durante l'operazione di raffreddamento e la riduzione della capacità sia di riscaldamento che di raffreddamento.

Se la temperatura è più alta di 30°C e l'umidità relativa è maggiore dell'80%, allora lo spessore dei materiali isolanti dovrà essere almeno di 20 mm per evitare la formazione di condensa sulla superficie dell'isolamento.

6 Installazione dei componenti elettrici



PERICOLO: RISCHIO DI ELETTROCUZIONE



AVVERTENZA

- Tutti i cablaggi DEVONO essere eseguiti da un elettricista autorizzato e DEVONO essere conformi alle normative nazionali sugli impianti elettrici.
- Eseguire i collegamenti elettrici con il cablaggio fisso.
- Tutti i componenti reperiti in loco e tutti i collegamenti elettrici effettuati DEVONO essere conformi alle leggi applicabili.



AVVERTENZA

Per i cavi di alimentazione utilizzare SEMPRE cavi a più trefoli.



AVVERTENZA

Se il cavo di alimentazione è danneggiato, DEVE essere sostituito dal costruttore, dal suo rappresentante o da persone in possesso di una qualifica simile, per evitare ogni rischio.



ATTENZIONE

NON spingere né posizionare cavi di lunghezza eccessiva all'interno dell'unità.



INFORMAZIONE

Per l'installazione di cavi da reperire in loco o per le opzioni, prevedere una lunghezza sufficiente degli stessi. In questo modo sarà possibile aprire il quadro elettrico e accedere agli altri componenti durante la manutenzione.

6.1 Note sulla conformità con le norme elettriche

Solo per il riscaldatore di riserva dell'unità interna

Vedere "6.3.2 Collegamento dell'alimentazione elettrica del riscaldatore di riserva" [p. 20].

6.2 Linee guida da osservare quando si collega il cablaggio elettrico

Coppie di serraggio









Unità interna:















| Voce | Coppia di serraggio (N·m) |
|------------|---------------------------|
| X1M | 2,45 ±10% |
| X2M | 0,88 ±10% |
| X5M | 0,88 ±10% |
| X6M | 2,45 ±10% |
| X7M, X8M | 2,45 ±10% |
| X10M | 0,88 ±10% |
| M4 (terra) | 1,47 ±10% |

6.3 Collegamenti all'unità interna













| Voce | Descrizione |
|---|---|
| Alimentazione elettrica (principale) | Vedere "6.3.1 Collegamento dell'alimentazione principale" [p. 19]. |
| Alimentazione elettrica (riscaldatore di riserva) | Vedere "6.3.2 Collegamento dell'alimentazione elettrica del riscaldatore di riserva" [p. 20]. |
| Valvola di chiusura | Vedere "6.3.3 Collegamento della valvola di chiusura" [p. 22]. |
| Contatori elettrici | Vedere "6.3.4 Collegamento dei contatori elettrici" [p. 22]. |
| Pompa dell'acqua calda sanitaria | Vedere "6.3.5 Collegamento della pompa dell'acqua calda sanitaria" [p. 23]. |
| Uscita allarme | Vedere "6.3.6 Collegamento dell'uscita allarme" [p. 23]. |
| Controllo del funzionamento in modalità raffreddamento/riscaldamento ambiente | Vedere "6.3.7 Collegamento dell'uscita ATTIVATO/DISATTIVATO del raffreddamento/riscaldamento ambiente" [p. 24]. |
| Commutazione sul controllo della fonte di calore esterna | Vedere "6.3.8 Collegamento della commutazione alla fonte di calore esterna" [p. 24]. |
| Ingressi digitali del consumo di energia | Vedere "6.3.9 Collegamento degli input digitali per il consumo di corrente" [p. 25]. |
| Termostato di sicurezza | Vedere "6.3.10 Per collegare il termostato di sicurezza (contatto normalmente chiuso)" [p. 25]. |
| Smart Grid | Vedere "6.3.11 Collegamento della Smart Grid" [p. 26]. |
| Cartuccia WLAN | Vedere "6.3.12 Collegamento della cartuccia WLAN (fornita come accessorio)" [p. 28]. |

6 Installazione dei componenti elettrici

| Voce | Descrizione |
|--|---|
| Termostato ambiente (cablato o wireless) |  Vedere la tabella seguente. |
| |  Conduttori: 0,75 mm ² Corrente massima di funzionamento: 100 mA |
| |  Per la zona principale: <ul style="list-style-type: none"> [2.9] Controllo [2.A] Tipo termostato est. Per la zona aggiuntiva: <ul style="list-style-type: none"> [3.A] Tipo termostato est. [3.9] (solo lettura) Controllo |
| Convettore a pompa di calore |  Per i convettori a pompa di calore sono possibili vari sistemi di comando e configurazioni. A seconda della configurazione, occorre anche un relè (non fornito, vedere il manuale aggiuntivo per le apparecchiature opzionali). Per maggiori informazioni, vedere: <ul style="list-style-type: none"> Manuale di installazione dei convettori a pompa di calore Manuale di installazione delle opzioni del convettore a pompa di calore Manuale aggiuntivo per le apparecchiature opzionali |
| |  Conduttori: 0,75 mm ² Corrente massima di funzionamento: 100 mA |
| |  Per la zona principale: <ul style="list-style-type: none"> [2.9] Controllo [2.A] Tipo termostato est. Per la zona aggiuntiva: <ul style="list-style-type: none"> [3.A] Tipo termostato est. [3.9] (solo lettura) Controllo |
| |  Vedere: <ul style="list-style-type: none"> Manuale di installazione del sensore esterno a distanza Manuale aggiuntivo per le apparecchiature opzionali |
| |  Conduttori: 2×0,75 mm ² |
| Sensore esterno a distanza |  [9.B.1]=1 (Sensore esterno = Esterno) [9.B.2] Sfalsamento sensore amb. est. [9.B.3] Tempo elaborazione media |

| Voce | Descrizione |
|---|--|
| Sensore interno a distanza |  Vedere: <ul style="list-style-type: none"> Manuale di installazione del sensore interno a distanza Manuale aggiuntivo per le apparecchiature opzionali |
| |  Conduttori: 2×0,75 mm ² |
| |  [9.B.1]=2 (Sensore esterno = Ambiente) [1.7] Sfalsamento sensore ambiente |
| |  Vedere: <ul style="list-style-type: none"> Manuale di installazione e d'uso dell'interfaccia per il comfort delle persone Manuale aggiuntivo per le apparecchiature opzionali |
| Interfaccia per il comfort delle persone |  Cavi: 2×(0,75~1,25 mm ²) Lunghezza massima: 500 m |
| |  [2.9] Controllo [1.6] Sfalsamento sensore ambiente |
| |  Vedere: <ul style="list-style-type: none"> Manuale di installazione della valvola a 3 vie Manuale aggiuntivo per le apparecchiature opzionali |
| (in presenza di serbatoio ACS) Valvola a 3 vie |  Conduttori: 3×0,75 mm ² Corrente massima di funzionamento: 100 mA |
| |  [9,2] Acqua calda sanitaria |
| |  Vedere: <ul style="list-style-type: none"> Manuale di installazione del serbatoio dell'acqua calda sanitaria Manuale aggiuntivo per le apparecchiature opzionali |
| (in presenza di serbatoio ACS) Termistore serbatoio acqua calda sanitaria |  Cavi: 2 I cavi del termistore e di collegamento (12 m) sono forniti con il serbatoio dell'acqua calda sanitaria. |
| |  [9,2] Acqua calda sanitaria |
| |  Vedere: <ul style="list-style-type: none"> Manuale di installazione del serbatoio ACS Manuale aggiuntivo per le apparecchiature opzionali |
| (in presenza di serbatoio ACS) Alimentazione elettrica del surriscaldatore (dall'unità interna al serbatoio ACS) |  Cavi: (2+GND)×2,5 mm ² |
| |  [9.4] Surriscaldatore |

6 Installazione dei componenti elettrici

| Voce | Descrizione |
|--|--|
| (in presenza di serbatoio ACS) Alimentazione elettrica del surriscaldatore (dalla rete all'unità interna) | <p> Vedere:</p> <ul style="list-style-type: none"> Manuale di installazione del serbatoio dell'acqua calda sanitaria Manuale aggiuntivo per le apparecchiature opzionali <p> Cavi: 2+GND</p> <p>Corrente massima di funzionamento: 13 A</p> <p> [9.4] Surriscaldatore</p> |
| Adattatore LAN | <p> Vedere:</p> <ul style="list-style-type: none"> Manuale di installazione dell'adattatore LAN Manuale aggiuntivo per le apparecchiature opzionali <p> Conduttori: 2×(0,75~1,25 mm²). Devono essere schermati.</p> <p>Lunghezza massima: 200 m</p> <p> Vedere il manuale di installazione dell'adattatore LAN</p> |
| Modulo WLAN | <p> Vedere:</p> <ul style="list-style-type: none"> Manuale di installazione del modulo WLAN Manuale aggiuntivo per le apparecchiature opzionali Guida di consultazione per l'installatore <p> Usare il cavo fornito insieme al modulo WLAN.</p> <p> [D] Gateway di tipo wireless</p> |
| Kit bizona | <p> Vedere:</p> <ul style="list-style-type: none"> Manuale di installazione del kit bizona Manuale aggiuntivo per le apparecchiature opzionali <p> Usare il cavo fornito insieme al kit bizona.</p> <p> [9.P] Kit bizona</p> |



per il termostato ambiente (cablato o wireless):

| In caso di... | Vedere... |
|---|--|
| Termostato ambiente wireless | <ul style="list-style-type: none"> Manuale di installazione del termostato ambiente wireless Manuale aggiuntivo per le apparecchiature opzionali |
| Termostato ambiente cablato senza unità di base per multizonizzazione | <ul style="list-style-type: none"> Manuale di installazione del termostato ambiente cablato Manuale aggiuntivo per le apparecchiature opzionali |

| In caso di... | Vedere... |
|---|---|
| Termostato ambiente cablato con unità di base per multizonizzazione | <ul style="list-style-type: none"> Manuale di installazione del termostato ambiente cablato (digitale o analogico) + unità di base per multizonizzazione Manuale aggiuntivo per le apparecchiature opzionali In questo caso: <ul style="list-style-type: none"> Occorre collegare il termostato ambiente cablato (digitale o analogico) all'unità di base per multizonizzazione Occorre collegare l'unità di base per multizonizzazione all'unità esterna Per il funzionamento in modalità raffreddamento/riscaldamento occorre anche un relè (non fornito, vedere il manuale aggiuntivo per le apparecchiature opzionali) |

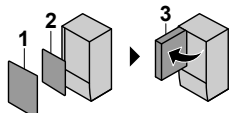

6.3.1 Collegamento dell'alimentazione principale

1 Aprire quanto segue (vedere "4.2.1 Apertura dell'unità interna" ► 12):

| | | |
|---|--------------------------------|--|
| 1 | Pannello anteriore |  |
| 2 | Coperchio del quadro elettrico | |
| 3 | Quadro elettrico | |

2 Collegare l'alimentazione elettrica principale.

In caso di alimentazione a tariffa kWh normale

| | |
|---|---|
|  Cavo di interconnessione (= alimentazione elettrica principale) | Conduttori: (3+GND)×1,5 mm ² |
|  | — |

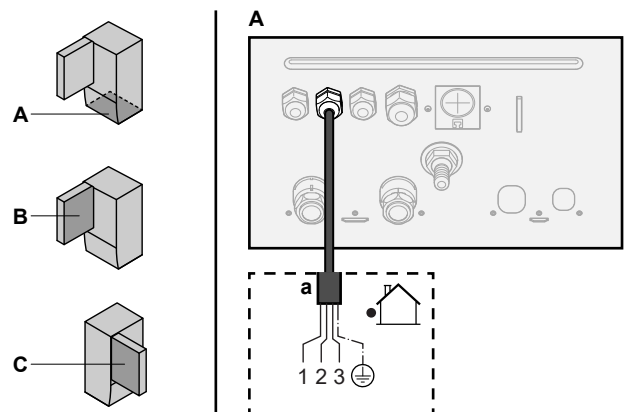

6 Installazione dei componenti elettrici

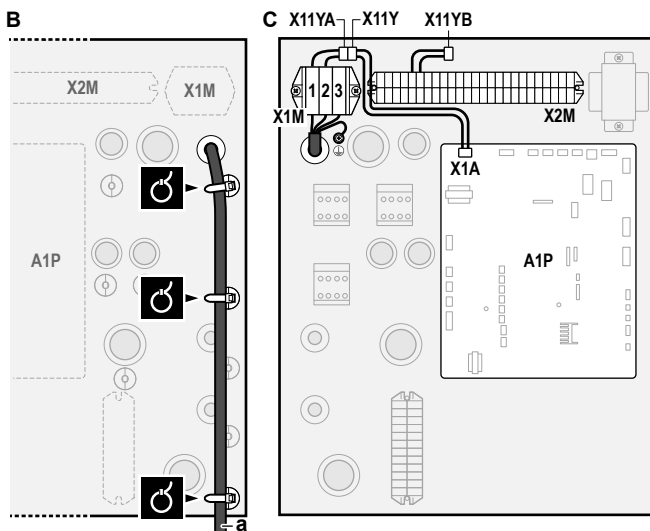

a Cavo di interconnessione (=alimentazione elettrica principale)

In caso di alimentazione a tariffa kWh preferenziale

| | | |
|--|---|---|
| | Cavo di interconnessione (= alimentazione elettrica principale) | Conduttori: (3+GND)×1,5 mm ² |
| | Alimentazione a tariffa kWh normale | Conduttori: 1N Corrente massima di funzionamento: 6,3 A |
| | Contatto di alimentazione a tariffa kWh preferenziale | Cavi: 2×(0,75~1,25 mm ²) Lunghezza massima: 50 m. Contatto di alimentazione a tariffa kWh preferenziale: rilevamento di 16 V CC (tensione fornita dalla scheda). Il contatto senza tensione deve assicurare il carico minimo applicabile di 15 V CC, 10 mA. |
| | [9.8] Alimentazione a kWh ridotta | |

Collegare X11Y a X11YB.

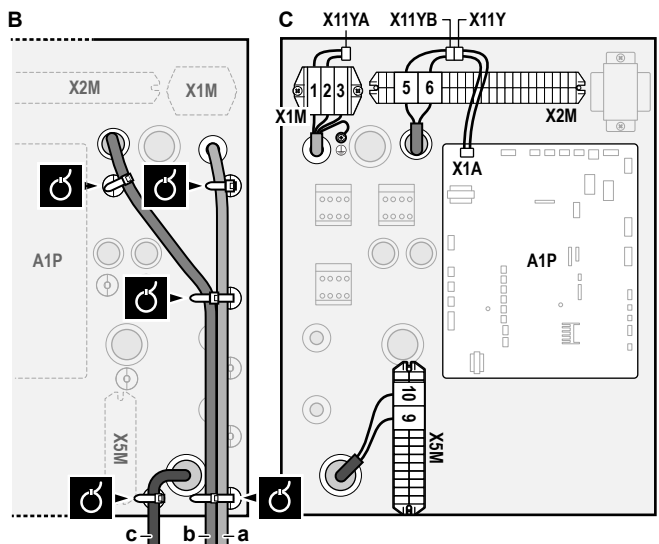
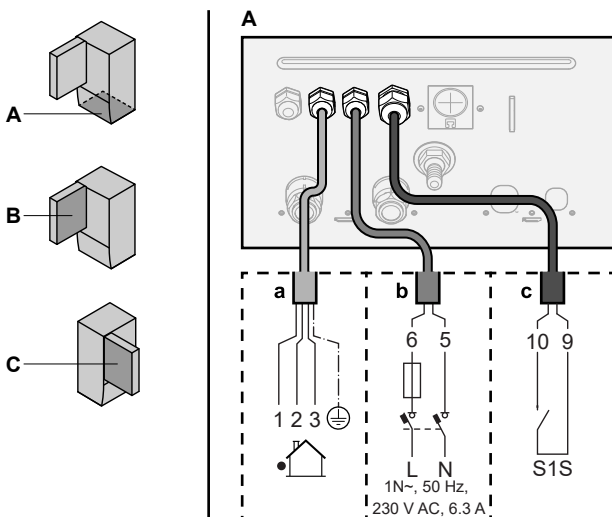

a Cavo di interconnessione (=alimentazione elettrica principale)
b Alimentazione a tariffa kWh normale
c Contatto dell'alimentazione elettrica preferenziale

3 Fissare i cavi agli appositi supporti utilizzando le fascette.

INFORMAZIONE

In caso di alimentazione a tariffa kWh preferenziale, collegare X11Y a X11YB. La necessità di alimentazione con tariffa kWh normale separata per l'unità interna (b) X2M/5+6 dipende dal tipo di alimentazione con tariffa kWh preferenziale.

Il collegamento separato con l'unità interna è richiesto nei seguenti casi:

- se l'alimentazione con tariffa kWh preferenziale viene interrotta quando attiva, OPPURE
- se non è ammesso alcun consumo elettrico dell'unità interna alla tariffa kWh preferenziale quando è attiva l'alimentazione.

6.3.2 Collegamento dell'alimentazione elettrica del riscaldatore di riserva

| | Tipo di riscaldatore di riserva | Alimentazione elettrica | Conduttori |
|--|---------------------------------|-------------------------|------------|
| | *6V | 1N~ 230 V (6V3) | 2+GND |
| | | 3~ 230 V (6T1) | 3+GND |
| | *9W | 3N~ 400 V | 4+GND |
| | [9.3] Riscaldatore di riserva | | |

AVVERTENZA

Il riscaldatore di riserva DEVE avere un'alimentazione dedicata e DEVE essere protetto dai dispositivi di sicurezza richiesti dalle leggi vigenti in materia.

ATTENZIONE

Se l'unità interna presenta un serbatoio con un surriscaldatore elettrico incorporato, usare un circuito di alimentazione dedicato per il riscaldatore di riserva e per il surriscaldatore. NON alimentare MAI l'apparecchio attraverso un circuito di alimentazione a cui sono collegate anche altre utenze. Il circuito di alimentazione DEVE essere protetto mediante i dispositivi di sicurezza richiesti ai sensi della legislazione applicabile.

6 Installazione dei componenti elettrici



ATTENZIONE

Per assicurare la messa a terra completa dell'unità, collegare SEMPRE l'alimentazione elettrica del riscaldatore di riserva e il cavo di massa.

La capacità del riscaldatore di riserva può variare, in base al modello dell'unità interna. Verificare che l'alimentazione elettrica sia conforme alla capacità del riscaldatore di riserva, come elencato nella tabella seguente.

| Tipo di riscaldatore di riserva | Capacità del riscaldatore e di riserva | Alimentazione elettrica | Corrente massima di funzionamento | Z _{max} |
|---------------------------------|--|--------------------------|-----------------------------------|------------------|
| *6V | 2 kW | 1N~ 230 V ^(a) | 9 A | — |
| | 4 kW | 1N~ 230 V ^(a) | 17 A ^{(b)(c)} | 0,22 Ω |
| | 6 kW | 1N~ 230 V ^(a) | 26 A ^{(b)(c)} | 0,22 Ω |
| | 2 kW | 3~ 230 V ^(d) | 5 A | — |
| | 4 kW | 3~ 230 V ^(d) | 10 A | — |
| | 6 kW | 3~ 230 V ^(d) | 15 A | — |
| *9W | 3 kW | 3N~ 400 V | 4 A | — |
| | 6 kW | 3N~ 400 V | 9 A | — |
| | 9 kW | 3N~ 400 V | 13 A | — |

^(a) 6V3

^(b) Apparecchiatura elettrica conforme alla norma EN/IEC 61000-3-12 (Standard tecnico europeo/internazionale che definisce i limiti di corrente armonica prodotta da apparecchiature collegate a sistemi pubblici a bassa tensione con corrente di entrata >16 A e ≤75 A per fase).

^(c) Questa apparecchiatura è conforme alla norma EN/IEC 61000-3-11 (Standard tecnico europeo/internazionale che definisce i limiti per le variazioni, le fluttuazioni di tensione e lo sfarfallio nelle reti di alimentazione pubblica a bassa tensione per apparecchiature con corrente nominale di ≤75 A) purché l'impedenza di impianto Z_{sys} sia minore di o uguale a Z_{max} nel punto d'interfaccia tra l'alimentazione dell'utilizzatore e il sistema pubblico. È responsabilità dell'installatore o dell'utilizzatore dell'apparecchiatura di verificare, consultando se necessario l'operatore della rete di distribuzione, che l'apparecchiatura sia collegata esclusivamente a un'alimentazione avente impedenza di impianto Z_{sys} minore o uguale a Z_{max}.

^(d) 6T1

Collegare l'alimentazione elettrica del riscaldatore di riserva come segue:

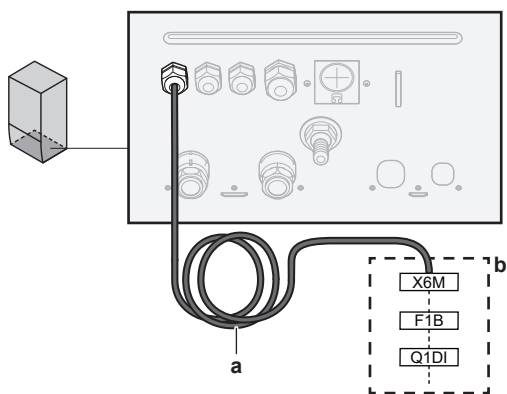

a Cavo montato in fabbrica collegato con il contattore del riscaldatore di riserva all'interno del quadro elettrico (K5M)

b Collegamenti in loco (vedere tabella seguente)

| Modello (alimentazione elettrica) | Collegamenti con l'alimentazione elettrica del riscaldatore di riserva |
|-----------------------------------|--|
| *6V (6V3: 1N~ 230 V) | |
| *6V (6T1: 3~ 230 V) | |
| *9W (3N~ 400 V) | |

F1B Fusibile per sovracorrente (non fornito). Fusibile consigliato: 4 poli; 20 A; curva 400 V; classe di intervento C.

K5M Contattore di sicurezza (nel quadro elettrico)

Q1DI Interruttore di protezione di dispersione a terra (non fornito)

SWB Quadro elettrico

X6M Terminale (non fornito)

6 Installazione dei componenti elettrici



AVVISO

NON tagliare o rimuovere il cavo di alimentazione del riscaldatore di riserva.

6.3.3 Collegamento della valvola di chiusura



INFORMAZIONE

Esempio di utilizzo della valvola di chiusura. Nel caso di zona Tman e di una combinazione di riscaldamento a pavimento e convettori con pompa di calore, installare una valvola di intercettazione prima del riscaldamento a pavimento per evitare che si formi condensa sul pavimento durante il funzionamento di raffreddamento.



Conduttori: 2×0,75 mm²

Corrente massima di funzionamento: 100 mA

230 V CA, tensione fornita dalla scheda



[2.D] Valvola di intercettazione

- 1 Aprire quanto segue (vedere "4.2.1 Apertura dell'unità interna" ► 12):

| | |
|---|--------------------------------|
| 1 | Pannello anteriore |
| 2 | Coperchio del quadro elettrico |
| 3 | Quadro elettrico |

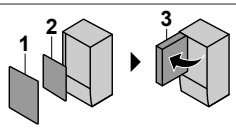

- 2 Collegare il cavo di comando della valvola ai suoi terminali, come mostrato nella figura seguente.



AVVISO

Il collegamento elettrico è diverso per una valvola NC (normalmente chiusa) e una valvola NO (normalmente aperta).

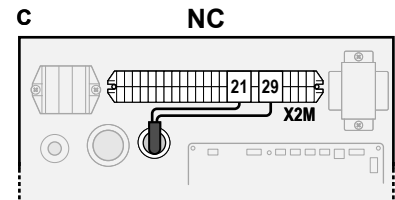
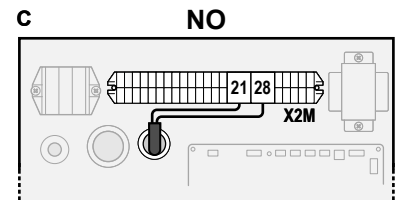
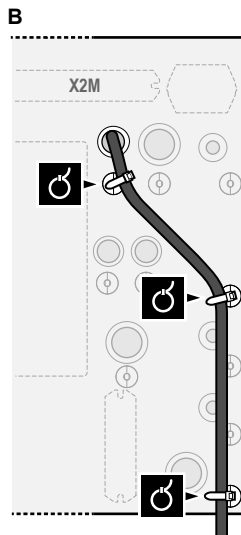
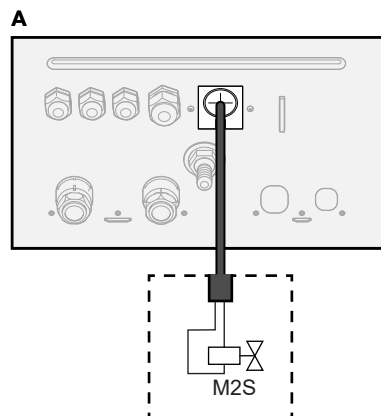
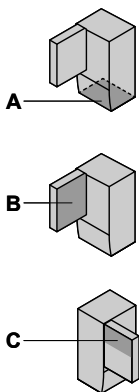

- 3 Fissare il cavo agli appositi supporti con le fascette.

6.3.4 Collegamento dei contatori elettrici



Conduttori: 2 (per contatore)×0,75 mm²

Contatori elettrici: rilevamento impulsi da 12 V CC (tensione fornita dalla scheda)



[9.A] Misurazione energia



INFORMAZIONE

In caso di contatore dell'energia elettrica con uscita a transistor, controllare la polarità. La polarità positiva DEVE essere collegata a X5M/6 e X5M/4; la polarità negativa a X5M/5 e X5M/3.

- 1 Aprire quanto segue (vedere "4.2.1 Apertura dell'unità interna" ► 12):

| | |
|---|--------------------------------|
| 1 | Pannello anteriore |
| 2 | Coperchio del quadro elettrico |
| 3 | Quadro elettrico |

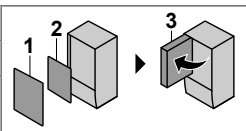

- 2 Collegare il cavo dei contatori dell'energia elettrica ai suoi terminali, come mostrato nella figura seguente.

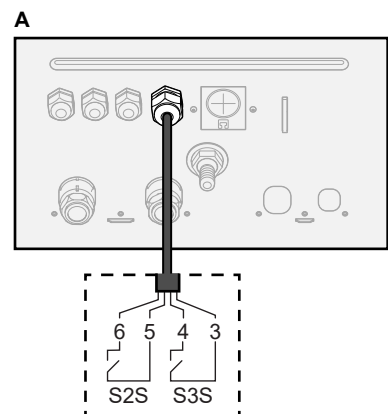
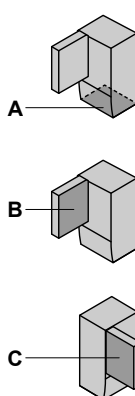

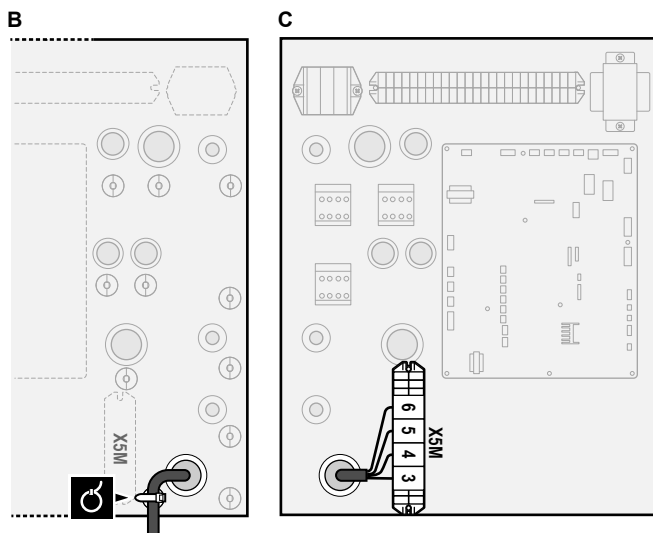

3 Fissare il cavo agli appositi supporti con le fascette.

6.3.5 Collegamento della pompa dell'acqua calda sanitaria

| | |
|--|---|
| | Conduttori: (2+GND)×0,75 mm ² Uscita pompa ACS. Carico massimo: 2 A (picco), 230 V CA, 1 A (continua) |
| | [9.2.2] Pompa ACS [9.2.3] Programma pompa ACS |

1 Aprire quanto segue (vedere "4.2.1 Apertura dell'unità interna" ▶ 12]):

| | | |
|---|--------------------------------|--|
| 1 | Pannello anteriore | |
| 2 | Coperchio del quadro elettrico | |
| 3 | Quadro elettrico | |

2 Collegare il cavo della pompa dell'acqua calda sanitaria ai terminali appropriati come illustrato nella figura seguente.

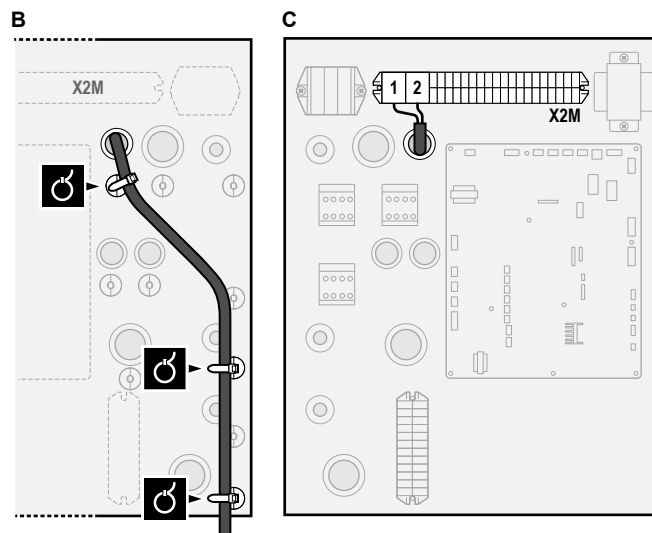
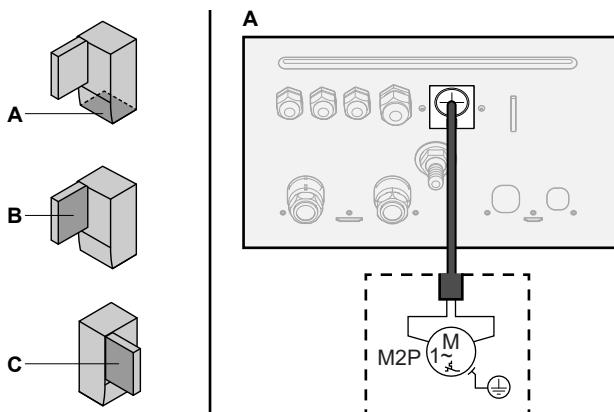

3 Fissare il cavo agli appositi supporti con le fascette.

6.3.6 Collegamento dell'uscita allarme

| | |
|--|---|
| | Conduttori: (2+1)×0,75 mm ² Carico massimo: 0,3 A, 250 V CA |
| | [9.D] Uscita allarme |

1 Aprire quanto segue (vedere "4.2.1 Apertura dell'unità interna" ▶ 12]):

| | | |
|---|--------------------------------|--|
| 1 | Pannello anteriore | |
| 2 | Coperchio del quadro elettrico | |
| 3 | Quadro elettrico | |

2 Collegare il cavo dell'uscita allarme ai suoi terminali, come mostrato nella figura seguente.

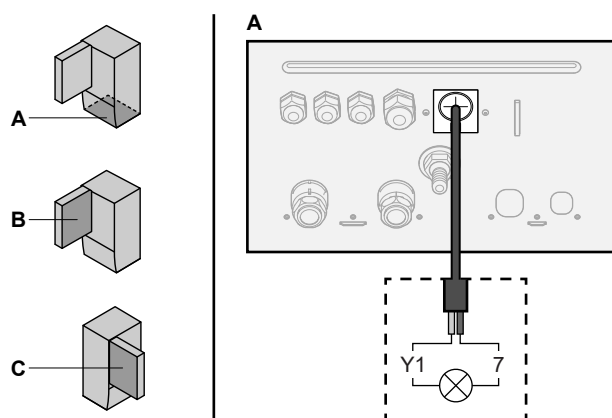
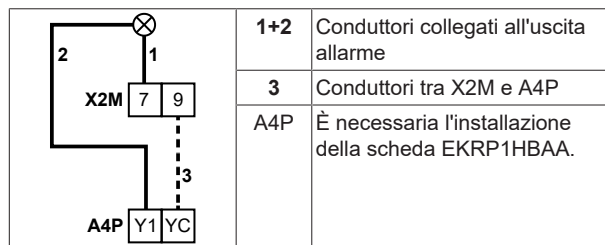

6 Installazione dei componenti elettrici

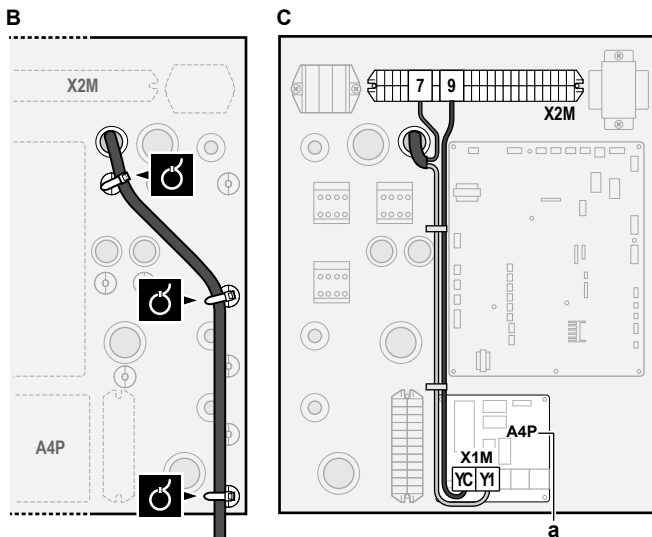

a È necessaria l'installazione della scheda EKR1HBAA.

- 3 Fissare il cavo agli appositi supporti con le fascette.

6.3.7 Collegamento dell'uscita ATTIVATO/ DISATTIVATO del raffreddamento/ riscaldamento ambiente

i INFORMAZIONE

Il raffreddamento si applica solo nel caso di modelli reversibili.

| | |
|--|--|
| | Conduttori: (2+1)×0,75 mm ² |
| | Carico massimo: 0,3 A, 250 V CA |
| | — |

- 1 Aprire quanto segue (vedere "4.2.1 Apertura dell'unità interna" ► 12]):

| | | |
|---|--------------------------------|--|
| 1 | Pannello anteriore | |
| 2 | Coperchio del quadro elettrico | |
| 3 | Quadro elettrico | |

- 2 Collegare il cavo di uscita ATTIVATO/DISATTIVATO del raffreddamento/riscaldamento ambiente ai suoi terminali, come mostrato nella figura seguente.

| | | |
|--|-----|--|
| | 1+2 | Cavi collegati all'uscita ATTIVATO/DISATTIVATO del raffreddamento/riscaldamento ambiente |
| | 3 | Conduttori tra X2M e A4P |
| | A4P | È necessaria l'installazione della scheda EKR1HBAA. |

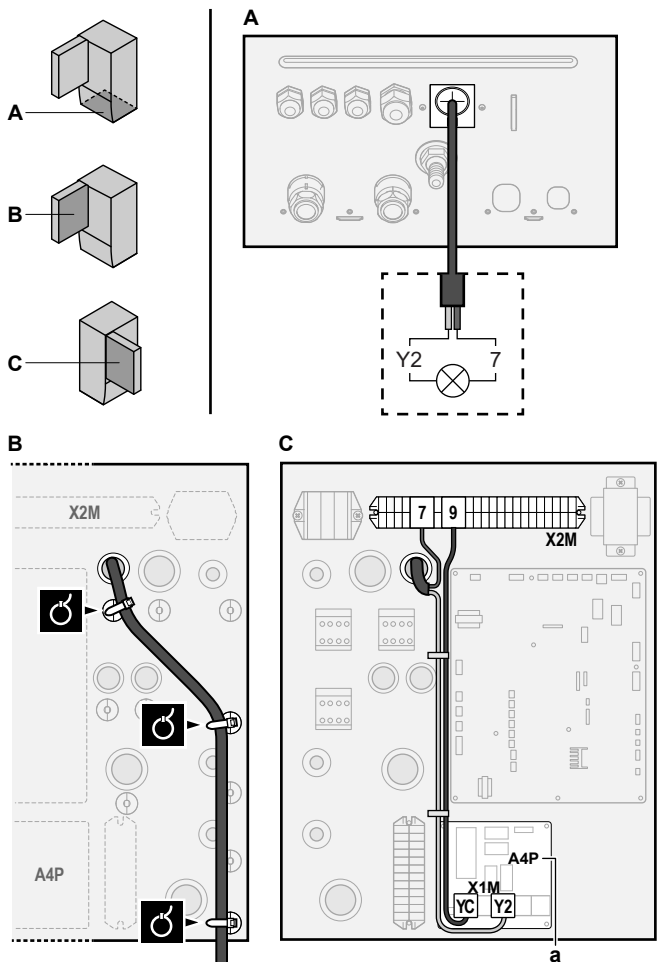

a È necessaria l'installazione della scheda EKR1HBAA.

- 3 Fissare il cavo agli appositi supporti con le fascette.

6.3.8 Collegamento della commutazione alla fonte di calore esterna

i INFORMAZIONE

La configurazione bivalente è possibile in caso di 1 zona di temperatura dell'acqua in uscita con:

- controllo con il termostato ambiente, OPPURE
- controllo con termostato ambiente esterno.

| | |
|--|------------------------------------|
| | Conduttori: 2×0,75 mm ² |
| | Carico massimo: 0,3 A, 250 V CA |
| | Carico minimo: 20 mA, 5 V CC |
| | [9.C] Bivalente |

- 1 Aprire quanto segue (vedere "4.2.1 Apertura dell'unità interna" ► 12]):

| | | |
|---|--------------------------------|--|
| 1 | Pannello anteriore | |
| 2 | Coperchio del quadro elettrico | |
| 3 | Quadro elettrico | |

- 2 Collegare la commutazione al cavo della fonte di calore esterna ai suoi terminali, come mostrato nella figura seguente.

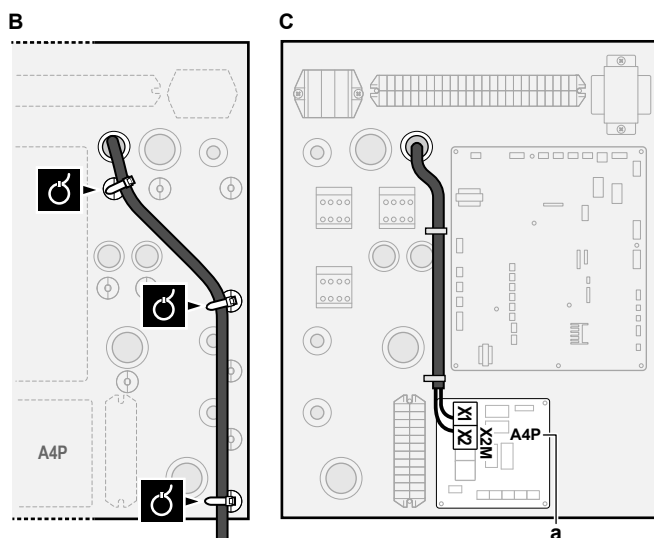
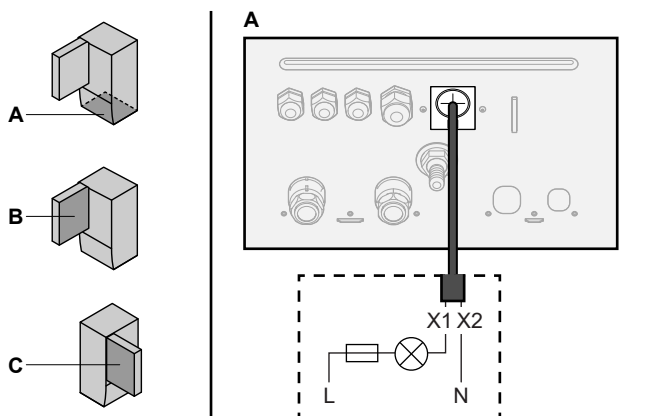

a È necessaria l'installazione della scheda EKR1HBAA.

3 Fissare il cavo agli appositi supporti con le fascette.

6.3.9 Collegamento degli input digitali per il consumo di corrente

| | |
|--|--|
| | Fili: 2 (per segnale di ingresso)×0,75 mm ² |
| | Ingressi digitali per limitazione di energia: rilevamento di 12 V CC / 12 mA (tensione fornita dalla scheda) |
| | [9.9] Controllo consumo elettrico. |

1 Aprire quanto segue (vedere "4.2.1 Apertura dell'unità interna" ▶ 12):

| | | |
|---|--------------------------------|--|
| 1 | Pannello anteriore | |
| 2 | Coperchio del quadro elettrico | |
| 3 | Quadro elettrico | |

2 Collegare il cavo degli ingressi digitali del consumo di corrente ai suoi terminali, come mostrato nella figura seguente.

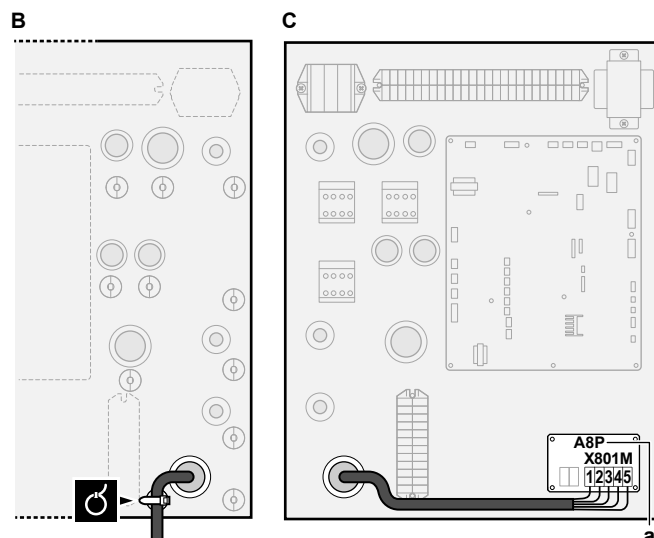
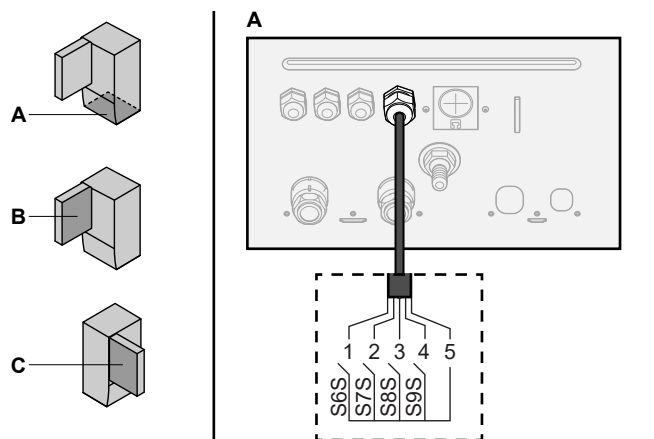

a È necessaria l'installazione della scheda EKR1AHTA.

3 Fissare il cavo agli appositi supporti con le fascette.

6.3.10 Per collegare il termostato di sicurezza (contatto normalmente chiuso)

| | |
|--|--|
| | Conduttori: 2×0,75 mm ² |
| | Lunghezza massima: 50 m |
| | Contatto del termostato di sicurezza: rilevamento di 16 V CC (tensione fornita dalla scheda). Il contatto senza tensione deve assicurare il carico minimo applicabile di 15 V CC, 10 mA. |
| | — |

1 Aprire quanto segue (vedere "4.2.1 Apertura dell'unità interna" ▶ 12):

| | | |
|---|--------------------------------|--|
| 1 | Pannello anteriore | |
| 2 | Coperchio del quadro elettrico | |
| 3 | Quadro elettrico | |

2 Collegare il cavo del termostato di sicurezza (normalmente chiuso) ai suoi terminali, come mostrato nella figura seguente.

Nota: Il filo jumper (montato alla fabbrica) deve essere rimosso dai rispettivi terminali.

6 Installazione dei componenti elettrici

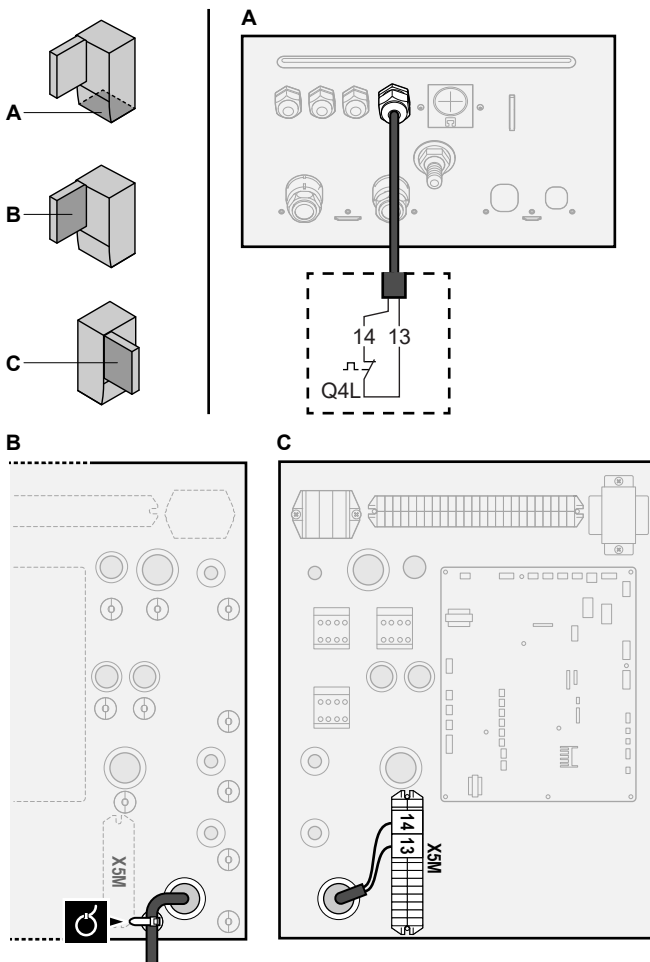

3 Fissare il cavo agli appositi supporti con le fascette.

AVVISO

Far attenzione a selezionare e installare un termostato di sicurezza conforme alle normative vigenti.

In ogni caso, per evitare l'intervento inutile del termostato di sicurezza, si consiglia quanto segue:

- Il termostato di sicurezza sia ripristinabile automaticamente.
- Il termostato di sicurezza abbia una velocità di variazione massima della temperatura di 2°C/min.
- Tra il termostato di sicurezza e la valvola a 3 vie motorizzata del serbatoio dell'acqua calda sanitaria ci sia una distanza minima di 2 m.

AVVISO

Errore. Se si rimuove il ponticello (circuitto aperto) ma NON si collega il termostato di sicurezza, si verificherà l'errore di arresto 8H-03.

6.3.11 Collegamento della Smart Grid

Questa sezione descrive 2 modi possibili per collegare l'unità interna a una Smart Grid:

- Nel caso dei contatti di bassa tensione della Smart Grid
- Nel caso dei contatti di alta tensione della Smart Grid. Ciò richiede l'installazione del kit relè della Smart Grid (EKRELSG).

I 2 contatti Smart Grid in arrivo possono attivare le modalità Smart Grid seguenti:

| Contatto Smart Grid | | Modo funzionamento Smart Grid |
|---------------------|---|-------------------------------|
| 1 | 2 | |
| 0 | 0 | Funzionamento libero |
| 0 | 1 | Forzato su Disattivato |
| 1 | 0 | Consigliato Attivato |
| 1 | 1 | Forzato Attivato |

L'uso del contatore di impulsi Smart Grid non è obbligatorio:

| Se il contatore di impulsi Smart Grid è... | Allora [9.8.8] Impostazione limite kW è... |
|--|--|
| Utilizzato ([9.A.2] Contatore elettrico 2 ≠ Nessuno) | Non applicabile |
| Non utilizzato ([9.A.2] Contatore elettrico 2 = Nessuno) | Applicabile |

Nel caso dei contatti di bassa tensione della Smart Grid

| | |
|--|---|
| | Cavi (contatore impulsi Smart Grid): 0,5 mm ² |
| | Cavi (contatti di bassa tensione della Smart Grid): 0,5 mm ² |
| | [9.8.4]=3 (Alimentazione a kWh ridotta = Smart grid) |
| | [9.8.5] Modo funzionamento Smart grid |
| | [9.8.6] Riscaldatori elettrici ammessi |
| | [9.8.7] Abilita riserva tampone ambiente |
| | [9.8.8] Impostazione limite kW |

Il cablaggio della Smart Grid nel caso di contatti di bassa tensione è il seguente:

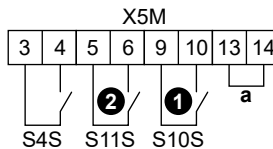

- a Ponticello (montato in fabbrica). Se si collega anche il termostato di sicurezza (Q4L), occorre sostituire il ponticello con i cavi del termostato di sicurezza.
- S4S
1/S10S
2/S11S
- Contatore di impulsi Smart Grid
Contatto di bassa tensione 1 della Smart Grid
Contatto di bassa tensione 2 della Smart Grid

1 Collegare il cablaggio nel modo seguente:

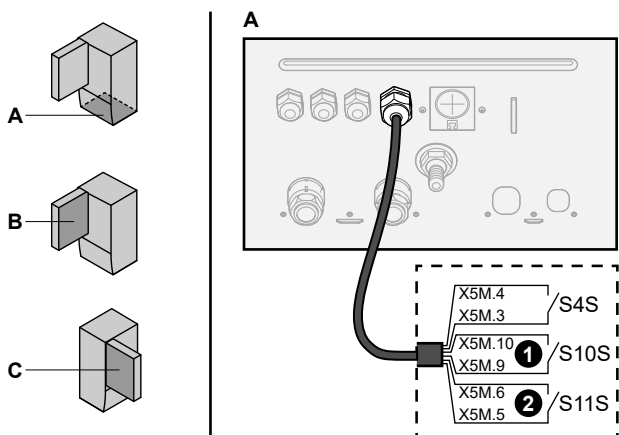

6 Installazione dei componenti elettrici

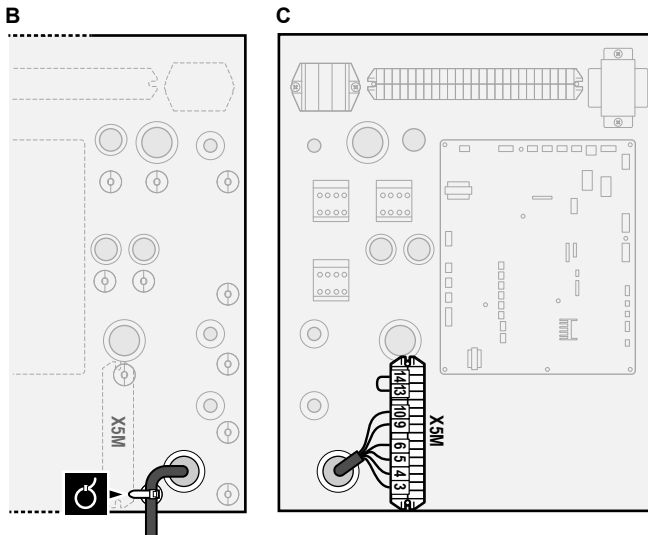

2 Fissare i cavi agli appositi supporti utilizzando le fascette.

Nel caso dei contatti di alta tensione della Smart Grid

| | |
|--|--|
| | Cavi (contatore impulsi Smart Grid): 0,5 mm ² |
| | Cavi (contatti di alta tensione della Smart Grid): 1 mm ² |
| | [9.8.4]=3 (Alimentazione a kWh ridotta = Smart grid) |
| | [9.8.5] Modo funzionamento Smart grid |
| | [9.8.6] Riscaldatori elettrici ammessi |
| | [9.8.7] Abilita riserva tampone ambiente |
| | [9.8.8] Impostazione limite kW |

Il cablaggio della Smart Grid nel caso di contatti di alta tensione è il seguente:

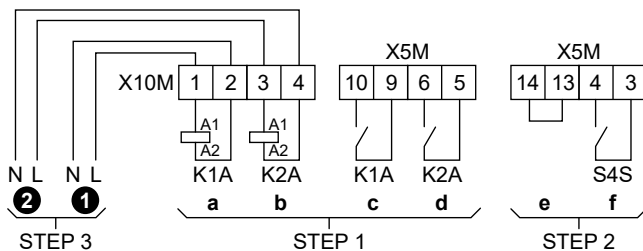

- STEP 1** Installazione del kit relè della Smart Grid
STEP 2 Collegamenti di bassa tensione
STEP 3 Collegamenti di alta tensione
- ① Contatto di alta tensione 1 della Smart Grid
 ② Contatto di alta tensione 2 della Smart Grid
- a, b Lato avvolgimento dei relè
 c, d Lati contatti dei relè
 e Ponticello (montato in fabbrica). Se si collega anche il termostato di sicurezza (Q4L), occorre sostituire il ponticello con i cavi del termostato di sicurezza.
 f Contatore di impulsi Smart Grid

1 Installare i componenti del kit relè della Smart Grid nel modo seguente:

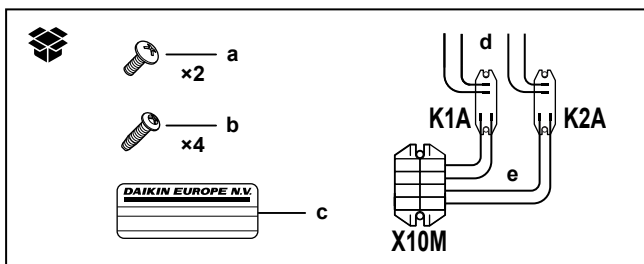

- K1A, K2A** Relè
X10M Morsetti
a Viti per X10M
b Viti per K1A e K2A

- c** Adesivo da porre sui cavi di alta tensione
d Cavi tra i relè e X5M (AWG22 ORG)
e Cavi tra i relè e X10M (AWG18 RED)

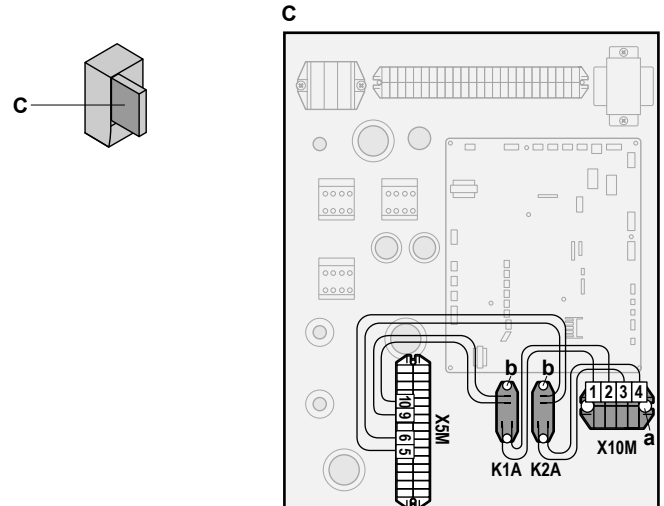

2 Collegare il cablaggio di bassa tensione nel modo seguente:

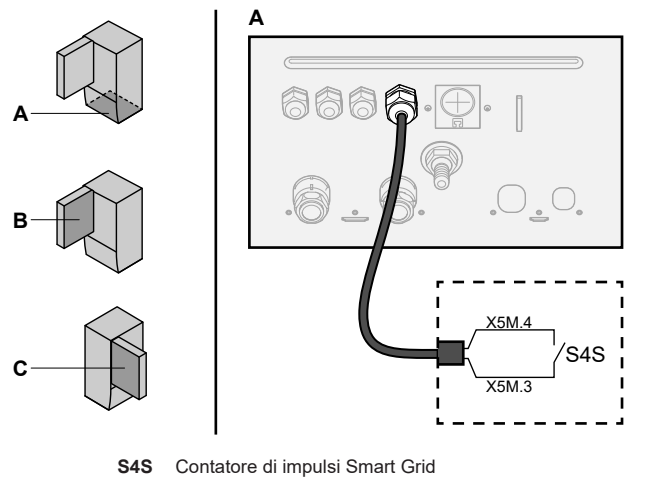

S4S Contatore di impulsi Smart Grid

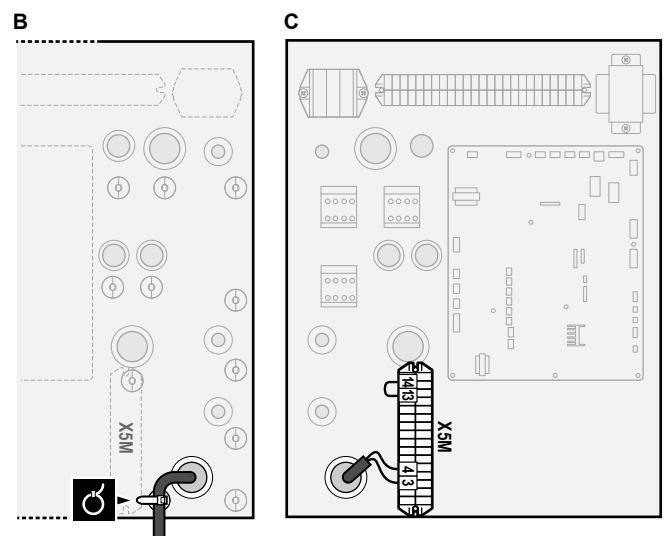

3 Collegare il cablaggio di alta tensione nel modo seguente:

7 Configurazione

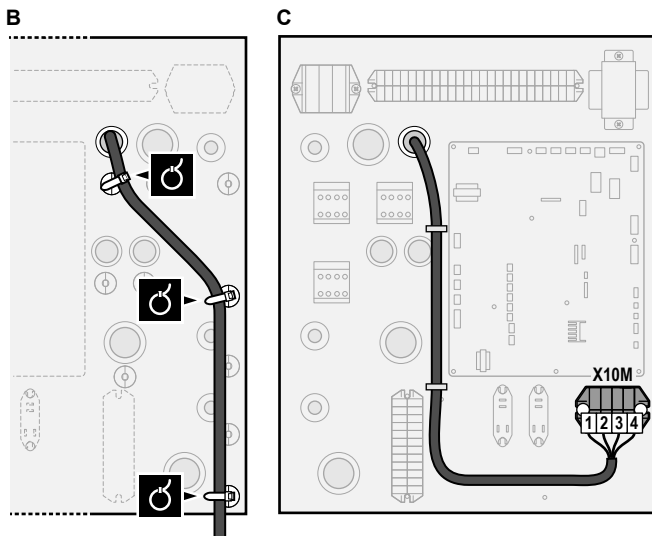
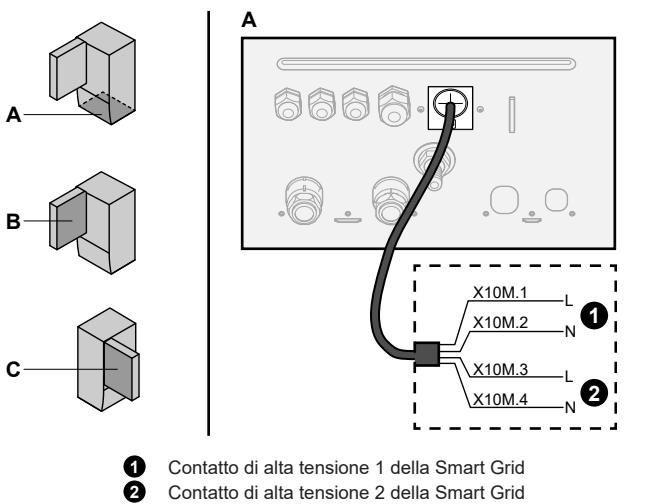

- 4 Fissare i cavi agli appositi supporti utilizzando le fascette. Se occorre, raccogliere la lunghezza di cavo in eccesso con una fascetta.

6.3.12 Collegamento della cartuccia WLAN (fornita come accessorio)

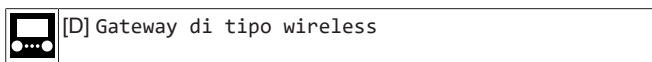

- 1 Inserire la cartuccia WLAN nell'apposito slot sull'interfaccia utente dell'unità interna.

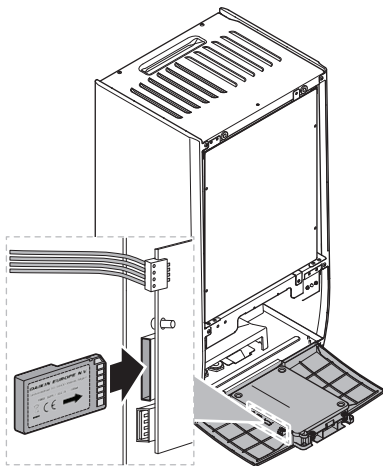

7 Configurazione

i INFORMAZIONE

Il raffreddamento si applica solo nel caso di modelli reversibili.

7.1 Panoramica: Configurazione

Il capitolo descrive quello che c'è da fare e da conoscere per configurare il sistema dopo che è stato installato.

! AVVISO

Il presente capitolo illustra solo la configurazione di base. Per avere una spiegazione più dettagliata e maggiori informazioni di base, vedere la guida di riferimento dell'installatore.

Perché

Se il sistema NON viene configurato correttamente, potrebbe NON funzionare come previsto. La configurazione influisce su quanto segue:

- I calcoli del software
- Ciò che si può vedere e fare con l'interfaccia utente

Come

È possibile configurare il sistema mediante l'interfaccia utente.

- **Primo utilizzo – Procedura guidata di configurazione.** Quando si porta nello stato ATTIVATO l'interfaccia utente per la prima volta (mediante l'unità), si avvia la procedura guidata di configurazione che aiuta a configurare il sistema.
- **Riavviare la procedura guidata di configurazione.** Se il sistema è già configurato, si può riavviare la procedura guidata di configurazione. Per riavviare la procedura guidata di configurazione, andare a Impostazioni installatore > Procedura guidata di configurazione. Per accedere alle Impostazioni installatore, vedere "7.1.1 Accesso ai comandi più utilizzati" [p. 29].
- **In seguito.** Se necessario, si possono apportare delle modifiche alla configurazione nella struttura del menu o nelle impostazioni d'insieme.

i INFORMAZIONE

Una volta terminata la procedura guidata di configurazione, l'interfaccia utente mostra una schermata d'insieme e chiede una conferma. Una volta data la conferma, il sistema si riavvia e appare la schermata iniziale.

Accesso alle impostazioni – Legenda delle tabelle

È possibile accedere alle impostazioni installatore utilizzando due diversi metodi. Tuttavia, con entrambi questi metodi NON tutte le impostazioni risultano accessibili. In tal caso, nelle colonne delle tabelle corrispondenti in questo capitolo figurerà la scritta N/A (non applicabile).

| Metodo | Colonna nelle tabelle |
|--|--------------------------------------|
| Accesso alle impostazioni tramite il breadcrumb dalla schermata menu iniziale oppure dalla struttura menu . Per abilitare i breadcrumb, premere il pulsante ? sulla schermata iniziale. | # Per esempio: [2.9] |
| Accesso alle impostazioni tramite il codice nelle impostazioni d'insieme in loco . | Codice Per esempio: [C-07] |

Vedere anche:

- "Accesso alle impostazioni installatore" [p. 29]

- "7.5 Struttura del menu: Panoramica delle impostazioni installatore" ► 38]

7.1.1 Accesso ai comandi più utilizzati

Per cambiare il livello autorizzazione utente

È possibile cambiare il livello autorizzazione utente come segue:

| | | |
|---|--|---|
| 1 | Andare a [B]: Profilo utente. | |
| | | |
| 2 | Inserire il codice pin relativo al livello autorizzazione utente. | — |
| | <ul style="list-style-type: none"> • Fare scorrere l'elenco di cifre e modificare la cifra selezionata. | |
| | <ul style="list-style-type: none"> • Spostare il cursore da sinistra a destra. | |
| | <ul style="list-style-type: none"> • Verificare il codice pin e proseguire. | |

Codice d'identificazione personale dell'installatore

Il codice d'identificazione personale dell'Installatore è **5678**. Ora saranno disponibili delle voci di menu e impostazioni installatore aggiuntive.



Codice d'identificazione personale dell'utente avanzato

Il codice d'identificazione personale dell'Utente finale avanzato è **1234**. Ora saranno visibili le voci di menu aggiuntive per l'utente.

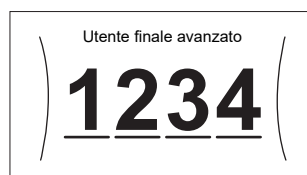

Codice d'identificazione personale dell'utente

Il codice d'identificazione personale dell'Utente è **0000**.



Accesso alle impostazioni installatore

- 1 Impostare il livello autorizzazione utente su Installatore.
- 2 Andare a [9]: Impostazioni installatore.

Modifica di un'impostazione della panoramica

Esempio: Modificare [1-01] da 15 a 20.

La maggior parte delle impostazioni possono essere configurate usando la struttura del menu. Se per qualsiasi motivo fosse necessario modificare un'impostazione usando le impostazioni d'insieme, è possibile accedere a queste ultime come segue:

| | | |
|---|---|---|
| 1 | Impostare il livello autorizzazione utente su Installatore. Vedere "Per cambiare il livello autorizzazione utente" ► 29]. | — |
|---|---|---|

| | | | | | | | | | | | | | | | | | | | | | | |
|--|--|-----------|----|----|----|----|---|----|-----------|----|----------|----|----|----|---|----|----|----|---|----|----|----|
| 2 | Andare a [9.1]: Impostazioni installatore > Panoramica delle impostazioni in loco. | | | | | | | | | | | | | | | | | | | | | |
| 3 | Ruotare il selettore sinistro per selezionare la prima parte dell'impostazione e confermare premendo il selettore. | | | | | | | | | | | | | | | | | | | | | |
| <table border="1"> <tr><td></td><td>00</td><td>05</td><td>0A</td></tr> <tr><td>0</td><td>01</td><td>06</td><td>0B</td></tr> <tr><td>1</td><td>02</td><td>07</td><td>0C</td></tr> <tr><td>2</td><td>03</td><td>08</td><td>0D</td></tr> <tr><td>3</td><td>04</td><td>09</td><td>0E</td></tr> </table> | | | | 00 | 05 | 0A | 0 | 01 | 06 | 0B | 1 | 02 | 07 | 0C | 2 | 03 | 08 | 0D | 3 | 04 | 09 | 0E |
| | 00 | 05 | 0A | | | | | | | | | | | | | | | | | | | |
| 0 | 01 | 06 | 0B | | | | | | | | | | | | | | | | | | | |
| 1 | 02 | 07 | 0C | | | | | | | | | | | | | | | | | | | |
| 2 | 03 | 08 | 0D | | | | | | | | | | | | | | | | | | | |
| 3 | 04 | 09 | 0E | | | | | | | | | | | | | | | | | | | |
| 4 | Ruotare il selettore sinistro per selezionare la seconda parte dell'impostazione | | | | | | | | | | | | | | | | | | | | | |
| <table border="1"> <tr><td></td><td>00</td><td>05</td><td>0A</td></tr> <tr><td></td><td>01</td><td>15</td><td>0B</td></tr> <tr><td>1</td><td>02</td><td>07</td><td>0C</td></tr> <tr><td></td><td>03</td><td>08</td><td>0D</td></tr> <tr><td></td><td>04</td><td>09</td><td>0E</td></tr> </table> | | | | 00 | 05 | 0A | | 01 | 15 | 0B | 1 | 02 | 07 | 0C | | 03 | 08 | 0D | | 04 | 09 | 0E |
| | 00 | 05 | 0A | | | | | | | | | | | | | | | | | | | |
| | 01 | 15 | 0B | | | | | | | | | | | | | | | | | | | |
| 1 | 02 | 07 | 0C | | | | | | | | | | | | | | | | | | | |
| | 03 | 08 | 0D | | | | | | | | | | | | | | | | | | | |
| | 04 | 09 | 0E | | | | | | | | | | | | | | | | | | | |
| 5 | Ruotare il selettore destro per modificare il valore da 15 a 20. | | | | | | | | | | | | | | | | | | | | | |
| <table border="1"> <tr><td></td><td>00</td><td>05</td><td>0A</td></tr> <tr><td></td><td>01</td><td>20</td><td>0B</td></tr> <tr><td>1</td><td>02</td><td>07</td><td>0C</td></tr> <tr><td></td><td>03</td><td>08</td><td>0D</td></tr> <tr><td></td><td>04</td><td>09</td><td>0E</td></tr> </table> | | | | 00 | 05 | 0A | | 01 | 20 | 0B | 1 | 02 | 07 | 0C | | 03 | 08 | 0D | | 04 | 09 | 0E |
| | 00 | 05 | 0A | | | | | | | | | | | | | | | | | | | |
| | 01 | 20 | 0B | | | | | | | | | | | | | | | | | | | |
| 1 | 02 | 07 | 0C | | | | | | | | | | | | | | | | | | | |
| | 03 | 08 | 0D | | | | | | | | | | | | | | | | | | | |
| | 04 | 09 | 0E | | | | | | | | | | | | | | | | | | | |
| 6 | Premere il selettore sinistro per confermare la nuova impostazione. | | | | | | | | | | | | | | | | | | | | | |
| 7 | Premere il pulsante centrale per tornare alla schermata iniziale. | | | | | | | | | | | | | | | | | | | | | |

INFORMAZIONE

Se si modificano le impostazioni d'insieme e si torna alla schermata iniziale, l'interfaccia utente visualizza una schermata a comparsa con la richiesta di riavviare il sistema.

Una volta data la conferma, il sistema si riavvia e vengono applicate le modifiche recenti.

7.2 Procedura guidata di configurazione

Dopo aver portato per la prima volta su ATTIVATO il sistema, l'interfaccia utente avvia una procedura guidata di configurazione. Usare questa procedura guidata per effettuare le impostazioni iniziali più importanti perché l'unità possa funzionare correttamente. Se necessario, sarà possibile in seguito configurare altre impostazioni. È possibile modificare tutte queste impostazioni attraverso la struttura del menu.

Funzioni di protezione

L'unità è dotata delle funzioni di protezione seguenti:

- Antigelo ambiente [2-06]
- Disinfezione serbatoio [2-01]

L'unità esegue automaticamente le funzioni di protezione secondo necessità. Nel corso dell'installazione o degli interventi di manutenzione tale comportamento è dannoso. Per questo le funzioni protettive si possono disattivare. Per maggiori informazioni, vedere la guida di riferimento dell'installatore, capitolo Configurazione.

7 Configurazione

7.2.1 Procedura guidata di configurazione: Lingua

| # | Codice | Descrizione |
|-------|--------|-------------|
| [7.1] | N/A | Lingua |

7.2.2 Procedura guidata di configurazione: Ora e data

| # | Codice | Descrizione |
|-------|--------|---------------------------------|
| [7.2] | N/A | Regolare l'ora locale e la data |



INFORMAZIONE

Per impostazione predefinita, la funzione ora legale è abilitata e il formato orologio è impostato sulle 24 ore. Queste impostazioni possono essere cambiate durante la configurazione iniziale oppure attraverso la struttura del menu [7.2]: Impostazioni utente > Ora/data.

7.2.3 Procedura guidata di configurazione: Sistema

Tipo di unità interna

Il tipo di unità interna è visualizzato, ma non è possibile regolarlo.

Tipo di riscaldatore di riserva

Il riscaldatore di riserva è adatto ad essere collegato alle più comuni reti elettriche europee. Il tipo di riscaldatore di riserva può essere visualizzato ma non cambiato.

| # | Codice | Descrizione |
|---------|--------|--|
| [9.3.1] | [E-03] | <ul style="list-style-type: none"> ▪ 3: 6V ▪ 4: 9W |

Acqua calda sanitaria

L'impostazione seguente determina se il sistema può preparare acqua calda sanitaria oppure no, e quale serbatoio viene utilizzato. Regolare questa impostazione in base all'installazione effettiva.

| # | Codice | Descrizione |
|---------|---|--|
| [9.2.1] | [E-05] ^(a) [E-06] ^(a) [E-07] ^(a) | <ul style="list-style-type: none"> ▪ No ACS ▪ Nessun serbatoio installato. ▪ EKHWS/E, volume piccolo Serbatoio con surriscaldatore installato a lato, con un volume di 150 l o 180 l. ▪ EKHWS/E, volume grande Serbatoio con surriscaldatore installato a lato, con un volume di 200 l, 250 l o 300 l. ▪ EKHWP/HYC Serbatoio con surriscaldatore opzionale installato sulla sommità del serbatoio. ▪ 3a parte, serpentina piccola Serbatoio di terze parti con una serpentina che misura più di 1,05 m². ▪ 3a parte, serpentina grande Serbatoio di terze parti con una serpentina che misura più di 1,80 m². |

^(a) Usare la struttura del menu anziché le impostazioni d'insieme. L'impostazione della struttura dei menu [9.2.1] sostituisce le 3 seguenti impostazioni d'insieme:

- [E-05]: Il sistema è in grado di preparare l'acqua calda sanitaria?
- [E-06]: Il serbatoio dell'acqua calda sanitaria è installato nel sistema?
- [E-07]: Che tipo di serbatoio dell'acqua calda sanitaria è installato?

Nel caso di EKHWP, si consiglia di usare le seguenti impostazioni:

| # | Codice | Voce | EKHWP |
|---------|--------|-------------------------------|---------------|
| [9.2.1] | [E-07] | Tipo di serbatoio | 5: EKHWP/HYC |
| N/A | [4-05] | Tipo di termistore | 0: Automatico |
| [5.8] | [6-0E] | Temperatura serbatoio massima | ≤80°C |

Nel caso di EKHWS*D* / EKHWSU*D*, si consiglia di usare le seguenti impostazioni:

| # | Codice | Voce | EKHWS*D* / EKHWSU*D* | |
|---------|--------|-------------------------------|----------------------------|---------------------------|
| | | | 150/180 | 200/250/300 |
| [9.2.1] | [E-07] | Tipo di serbatoio | 0: EKHWS/E, volume piccolo | 3: EKHWS/E, volume grande |
| N/A | [4-05] | Tipo di termistore | 0: Automatico | 1: Tipo 1 |
| [5.8] | [6-0E] | Temperatura serbatoio massima | ≤60°C | ≤75°C |

Nel caso di serbatoio di terze parti, si consiglia di usare le seguenti impostazioni:

| # | Codice | Voce | Serbatoio di terze parti | |
|---------|--------|-------------------------------|---------------------------------|--------------------------------|
| | | | Serpentina ≥1,0 m ² | Serpentina ≥1,8 m ² |
| [9.2.1] | [E-07] | Tipo di serbatoio | 7: 3a parte, serpentina piccola | 8: 3a parte, serpentina grande |
| N/A | [4-05] | Tipo di termistore | 0: Automatico | 1: Tipo 1 |
| [5.8] | [6-0E] | Temperatura serbatoio massima | ≤60°C | ≤75°C |

Emergenza

Se la pompa di calore non funziona, il riscaldatore di riserva e/o il surriscaldatore possono fungere da riscaldatore d'emergenza. Esso si fa carico dell'intero fabbisogno di calore, automaticamente oppure con interazione manuale.

- Quando Emergenza è impostata su Automatico e si verifica un guasto alla pompa di calore, il riscaldatore di riserva farà fronte automaticamente al carico del riscaldamento e il surriscaldatore nel serbatoio opzionale farà fronte alla produzione di acqua calda sanitaria.
- Se Emergenza è impostato su Manuale e si verifica un guasto alla pompa di calore, l'acqua calda sanitaria e il riscaldamento ambiente si arrestano.

Per ripristinarlo manualmente attraverso l'interfaccia utente, andare sulla schermata del menu principale Anomalia e verificare se il riscaldatore di riserva e/o il surriscaldatore possono far fronte al carico di calore oppure no.

- Altrimenti, quando Emergenza è impostato su:
 - SH automatico ridotto / DHW attivo, il riscaldamento ambiente è ridotto ma l'acqua calda sanitaria è ancora disponibile.
 - SH automatico ridotto / DHW disattivo, il riscaldamento ambiente è ridotto ma l'acqua calda sanitaria NON è disponibile.
 - SH automatico normale / DHW disattivo, il riscaldamento ambiente funziona normalmente ma l'acqua calda sanitaria NON è disponibile.

In maniera simile al modo Manuale, l'unità può far fronte all'intero carico con il riscaldatore di riserva e/o con il surriscaldatore se l'utilizzatore attiva questa funzione attraverso la schermata del menu principale Anomalia.

Per mantenere basso il livello di consumo energetico, si consiglia di impostare Emergenza su SH automatico ridotto / DHW disattivo se la casa rimarrà incustodita per periodi più lunghi.

| # | Codice | Descrizione |
|---------|--------|--|
| [9.5.1] | [4-06] | <ul style="list-style-type: none"> 0: Manuale 1: Automatico 2: SH automatico ridotto / DHW attivo 3: SH automatico ridotto / DHW disattivo 4: SH automatico normale / DHW disattivo |

i INFORMAZIONE

L'impostazione dell'emergenza automatica può essere regolata soltanto nella struttura del menu dell'interfaccia utente.

i INFORMAZIONE

Se [4-03]=1 o 3, allora Emergenza=Manuale non è applicabile per il surriscaldatore.

i INFORMAZIONE

Se si verifica un guasto alla pompa di calore e Emergenza non è impostato su Automatico (impostazione 1), le seguenti funzioni rimarranno attive anche se l'utente NON conferma il funzionamento d'emergenza:

- Protezione antigelo ambiente
 - Asciugatura del massetto del riscaldamento a pavimento
- Tuttavia, la funzione di disinfezione verrà attivata SOLO se l'utente conferma il funzionamento d'emergenza tramite l'interfaccia utente.

Numero di zone

Il sistema può erogare acqua in uscita su un massimo di 2 zone di temperatura acqua. Durante la configurazione, si deve impostare il numero di zone d'acqua.

i INFORMAZIONE

Stazione di miscelazione. Se il layout sistema contiene 2 zone Tman, si deve installare una stazione di miscelazione di fronte alla zona Tman principale.

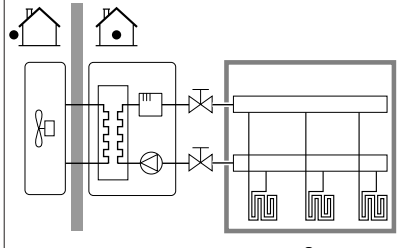
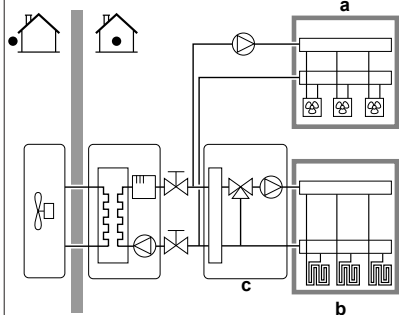
| # | Codice | Descrizione |
|-------|--------|---|
| [4.4] | [7-02] | <ul style="list-style-type: none"> 0: Zona singola <p>Solo una zona di temperatura dell'acqua in uscita:</p>  <p>a Zona Tman principale</p> |
| [4.4] | [7-02] | <ul style="list-style-type: none"> 1: Zona doppia <p>Due zone di temperatura dell'acqua in uscita. La zona di temperatura dell'acqua in uscita principale è composta dagli emettitori di calore con il carico più alto e da una stazione di miscelazione per raggiungere la temperatura dell'acqua in uscita richiesta. Durante il riscaldamento:</p>  <p>a Zona Tman aggiuntiva: la temperatura più alta b Zona Tman principale: la temperatura più bassa c Stazione di miscelazione</p> |

! AVVISO

Se NON si configura il sistema in questo modo, si potrebbero danneggiare gli emettitori di calore. Se ci sono 2 zone, è importante che con il riscaldamento:

- la zona con la temperatura dell'acqua più bassa sia configurata come zona principale, e
- la zona con la temperatura dell'acqua più alta sia configurata come zona aggiuntiva.

! AVVISO

Se vi sono 2 zone e i tipi di emettitori sono configurati in modo errato, potrebbe essere inviata acqua ad alta temperatura verso un emettitore a bassa temperatura (riscaldamento a pavimento). Per evitare ciò:

- Installare una valvola di regolazione dell'acqua/termostatica per evitare temperature troppo alte verso un trasmettitore a bassa temperatura.
- Assicurarsi di impostare i tipi di trasmettitore per la zona principale [2.7] e per la zona aggiuntiva [3.7] correttamente in base al trasmettitore collegato.

7 Configurazione



AVVISO

Nel sistema può essere integrata una valvola di bypass della pressione differenziale. Tenere presente che questa valvola potrebbe non comparire nelle figure.

Potenza / Capacità del surriscaldatore

La capacità del surriscaldatore deve essere impostata affinché la misurazione energia e/o la funzione di controllo consumo elettrico funzionino correttamente. Per misurare il valore della resistenza del surriscaldatore, si può impostare l'esatta capacità del riscaldatore e questo permetterà di ottenere dati sull'energia più accurati.

| # | Codice | Descrizione |
|---------|--------|---|
| [9.4.1] | [6-02] | Potenza / Capacità del surriscaldatore [kW]. Si applica soltanto al serbatoio dell'acqua calda sanitaria con surriscaldatore interno. La capacità del surriscaldatore alla tensione nominale. Gamma: 0~10 kW |

7.2.4 Procedura guidata di configurazione: Riscaldatore di riserva

Il riscaldatore di riserva è adatto ad essere collegato alle più comuni reti elettriche europee. Se è disponibile il riscaldatore di riserva, la tensione, la configurazione e la capacità devono essere impostate sull'interfaccia utente.

Le capacità per le varie fasi del riscaldatore di riserva devono essere impostate affinché la misurazione energia e/o la funzione di controllo consumo elettrico funzionino correttamente. Per misurare il valore della resistenza di ciascun riscaldatore, si può impostare l'esatta capacità del riscaldatore e questo permetterà di ottenere dati sull'energia più accurati.

Tipo di riscaldatore di riserva

Il riscaldatore di riserva è adatto ad essere collegato alle più comuni reti elettriche europee. Il tipo di riscaldatore di riserva può essere visualizzato ma non cambiato.

| # | Codice | Descrizione |
|---------|--------|--|
| [9.3.1] | [E-03] | <ul style="list-style-type: none"> 3: 6V 4: 9W |

Tensione

- Per il modello 6V, questo può essere impostato su:
 - 230 V, 1 ph
 - 230 V, 3 ph
- Per il modello 9W, questa è fissata a 400 V, 3 ph.

| # | Codice | Descrizione |
|---------|--------|--|
| [9.3.2] | [5-0D] | <ul style="list-style-type: none"> 0: 230 V, 1 ph 1: 230 V, 3 ph 2: 400 V, 3 ph |

Configurazione

Il riscaldatore di riserva può essere configurato in diversi modi. Si può scegliere di avere un riscaldatore di riserva a 1 fase sola, oppure un riscaldatore di riserva con 2 fasi. Nel caso di 2 livelli, la capacità del secondo livello dipende da questa impostazione. Si può anche scegliere di avere una capacità più grande del secondo livello, in caso di emergenza.

| # | Codice | Descrizione |
|---------|--------|--|
| [9.3.3] | [4-0A] | <ul style="list-style-type: none"> 0: Relè 1 1: Relè 1 / Relè 1+2 2: Relè 1 / Relè 2 3: Relè 1 / Relè 2 Emergenza Relè 1+2 |



INFORMAZIONE

Le impostazioni [9.3.3] e [9.3.5] sono collegate. Se si modifica un'impostazione, si influisce sull'altra. Se se ne modifica una, controllare che l'altra corrisponda ancora al valore previsto.



INFORMAZIONE

Durante il funzionamento normale, la capacità della seconda fase del riscaldatore di riserva alla tensione nominale è uguale a [6-03]+[6-04].



INFORMAZIONE

Se [4-0A]=3 e la modalità d'emergenza è attiva, la potenza usata del riscaldatore di riserva è massima e uguale a $2 \times [6-03] + [6-04]$.

Potenza Step 1

| # | Codice | Descrizione |
|---------|--------|---|
| [9.3.4] | [6-03] | Capacità del primo livello del riscaldatore di riserva a tensione nominale. |

Potenza aggiuntiva Step 2

| # | Codice | Descrizione |
|---------|--------|--|
| [9.3.5] | [6-04] | Differenza di capacità tra il secondo e il primo livello del riscaldatore di riserva a tensione nominale. Il valore nominale dipende dalla configurazione del riscaldatore di riserva. |

7.2.5 Procedura guidata di configurazione: Zona principale

Qui possono essere eseguite le impostazioni più importanti per la zona della temperatura manuale principale.

Tipo di emettitore

Il riscaldamento o il raffreddamento della zona principale può durare di più. Dipende da:

- Il volume d'acqua nel sistema
- Il tipo di emettitore di calore della zona principale

L'impostazione Tipo di emettitore può compensare la lentezza o la rapidità del sistema di riscaldamento/raffreddamento durante il ciclo di riscaldamento/raffreddamento. Nel controllo del termostato ambiente, l'impostazione Tipo di emettitore influenzerà la modulazione massima della temperatura dell'acqua in uscita richiesta e la possibilità di utilizzo della commutazione raffreddamento/riscaldamento automatica, in base alla temperatura ambiente interna.

Pertanto, è importante impostare il valore Tipo di emettitore correttamente e in accordo con il proprio layout sistema. Il delta T target della zona principale dipende da esso.

| # | Codice | Descrizione |
|-------|--------|---|
| [2.7] | [2-0C] | <ul style="list-style-type: none"> 0: Riscaldamento a pavimento 1: Ventilconvettore 2: Radiatore |

L'impostazione del tipo di emettitore influisce sulla gamma dei setpoint del riscaldamento ambiente e sul delta T target nel riscaldamento, nel modo seguente:

| Descrizione | Gamma di setpoint del riscaldamento ambiente | Delta T target nel riscaldamento |
|------------------------------|--|----------------------------------|
| 0: Riscaldamento a pavimento | Massimo 55°C | Variabile |
| 1: Ventilconvettore | Massimo 55°C | Variabile |
| 2: Radiatore | Massimo 65°C | 10°C fissi |



AVVISO

Temperatura media emettitore = Temperatura dell'acqua in uscita – (Delta T)/2

Ciò significa che per il medesimo setpoint della temperatura dell'acqua in uscita, la temperatura media dell'emettitore dei radiatori è minore di quella del riscaldamento a pavimento, a causa di un delta T superiore.

Esempio di radiatori: $40 - 8/2 = 36^\circ\text{C}$

Esempio di riscaldamento a pavimento: $40 - 5/2 = 37,5^\circ\text{C}$

Per compensare, si può:

- Aumentare le temperature desiderate della curva climatica [2.5].
- Abilitare la modulazione della temperatura dell'acqua in uscita aggiuntiva e aumentare la modulazione massima [2.C].

Controllo

Definisce la modalità di controllo del funzionamento dell'unità.

| Scatola di | In questo controllo... |
|-----------------------------|--|
| Acqua in uscita | Il funzionamento dell'unità è determinato in base alla temperatura dell'acqua in uscita, indipendentemente dalla temperatura ambiente effettiva e/o dalla richiesta di riscaldamento o raffreddamento dell'ambiente. |
| Termostato ambiente esterno | Il funzionamento dell'unità è determinato dal termostato esterno o equivalente (per esempio il convettore a pompa di calore). |
| Termostato ambiente | Il funzionamento dell'unità è determinato sulla base della temperatura ambiente dell'interfaccia dedicata al comfort delle persone (BRC1HHDA usata come termostato ambiente). |

| # | Codice | Descrizione |
|-------|--------|--|
| [2.9] | [C-07] | <ul style="list-style-type: none"> ▪ 0: Acqua in uscita ▪ 1: Termostato ambiente esterno ▪ 2: Termostato ambiente |

Modo setpoint

Definizione del modo setpoint:

- Punto fisso: la temperatura dell'acqua in uscita richiesta non dipende dalla temperatura ambiente esterna.
- Nel modo Riscaldamento con curva climatica, raffreddamento a punto fisso, la temperatura dell'acqua in uscita richiesta:
 - dipende dalla temperatura ambiente esterna per il riscaldamento
 - NON dipende dalla temperatura ambiente esterna per il raffreddamento

- Nel modo Dipendente da condizioni meteorologiche (curva climatica), la temperatura dell'acqua in uscita richiesta dipende dalla temperatura ambiente esterna.

| # | Codice | Descrizione |
|-------|--------|--|
| [2.4] | N/A | Modo setpoint: <ul style="list-style-type: none"> ▪ Punto fisso ▪ Riscaldamento con curva climatica, raffreddamento a punto fisso ▪ Dipendente da condizioni meteorologiche (curva climatica) |

Quando è attivo il funzionamento dipendente da condizioni meteorologiche, basse temperature esterne daranno luogo a una temperatura più elevata dell'acqua, e viceversa. Durante il funzionamento dipendente da condizioni meteorologiche, l'utente può aumentare o diminuire la temperatura dell'acqua di un massimo di 10°C.

Programmazione

Indica se la temperatura dell'acqua in uscita richiesta segue un programma. L'influenza del modo setpoint Tman [2.4] è la seguente:

- Nel modo setpoint Tman Punto fisso, le azioni programmate consistono in temperature dell'acqua in uscita richieste, preimpostate o personalizzate.
- Nel modo setpoint Tman Dipendente da condizioni meteorologiche (curva climatica), le azioni programmate consistono in operazioni di cambiamento desiderate, preimpostate o personalizzate.

| # | Codice | Descrizione |
|-------|--------|--|
| [2.1] | N/A | <ul style="list-style-type: none"> ▪ 0: No ▪ 1: Sì |

7.2.6 Procedura guidata di configurazione: Zona aggiuntiva

Qui possono essere eseguite le impostazioni più importanti per la zona della temperatura manuale aggiuntiva.

Tipo di emettitore

Per ulteriori informazioni su questa funzione, vedere ["7.2.5 Procedura guidata di configurazione: Zona principale"](#) [p. 32].

| # | Codice | Descrizione |
|-------|--------|---|
| [3.7] | [2-0D] | <ul style="list-style-type: none"> ▪ 0: Riscaldamento a pavimento ▪ 1: Ventilconvettore ▪ 2: Radiatore |

Controllo

Il tipo di controllo è visualizzato qui, ma non può essere regolato. Esso è determinato dal tipo di controllo della zona principale. Per ulteriori informazioni sulla funzione, vedere ["7.2.5 Procedura guidata di configurazione: Zona principale"](#) [p. 32].

| # | Codice | Descrizione |
|-------|--------|--|
| [3.9] | N/A | <ul style="list-style-type: none"> ▪ 0: Acqua in uscita se il tipo di controllo della zona principale è Acqua in uscita. ▪ 1: Termostato ambiente esterno se il tipo di controllo della zona principale è Termostato ambiente esterno o Termostato ambiente. |

Modo setpoint

Per ulteriori informazioni su questa funzione, vedere ["7.2.5 Procedura guidata di configurazione: Zona principale"](#) [p. 32].

7 Configurazione

| # | Codice | Descrizione |
|-------|--------|--|
| [3.4] | N/A | <ul style="list-style-type: none"> ▪ 0: Punto fisso ▪ 1: Riscaldamento con curva climatica, raffreddamento a punto fisso ▪ 2: Dipendente da condizioni meteorologiche (curva climatica) |

Se si sceglie Riscaldamento con curva climatica, raffreddamento a punto fisso o Dipendente da condizioni meteorologiche (curva climatica), la schermata successiva sarà la schermata dettagliata con le curve dipendenti da condizioni meteorologiche. Vedere anche "7.3 Curva climatica" ▶ 35].

Programmazione

Indica se la temperatura dell'acqua in uscita richiesta segue un programma. Vedere anche "7.2.5 Procedura guidata di configurazione: Zona principale" ▶ 32].

| # | Codice | Descrizione |
|-------|--------|--|
| [3.1] | N/A | <ul style="list-style-type: none"> ▪ 0: No ▪ 1: Sì |

7.2.7 Procedura guidata di configurazione: Serbatoio

Questa parte si applica solo ai sistemi con un serbatoio dell'acqua calda sanitaria opzionale installato.

Modo riscaldamento

L'acqua calda sanitaria può essere preparata in 3 modi diversi. Essi differiscono l'uno dall'altro per il modo cui si imposta la temperatura desiderata del serbatoio e il modo in cui l'unità agisce su questa.

| # | Codice | Descrizione |
|-------|--------|---|
| [5.6] | [6-0D] | <p>Modo riscaldamento:</p> <ul style="list-style-type: none"> ▪ 0 Solo riscaldamento preventivo e mantenimento: è ammesso solo il funzionamento del riscaldamento preventivo e mantenimento. ▪ 1: Programmato + riscaldamento preventivo e mantenimento: Il serbatoio dell'acqua calda sanitaria viene riscaldato in base ad un programma e tra un ciclo e l'altro del riscaldamento programmato è ammesso il funzionamento del riscaldamento preventivo e mantenimento. ▪ 2: Solo programmato: Il serbatoio dell'acqua calda sanitaria può essere riscaldato SOLO secondo un programma. |

Per ulteriori informazioni, vedere il manuale d'uso.



INFORMAZIONE

Rischio di carenza di capacità del riscaldamento ambiente per il serbatoio dell'acqua calda sanitaria senza surriscaldatore interno: in caso di funzionamento frequenza dell'acqua calda sanitaria, si verificheranno delle interruzioni frequenti e prolungate del riscaldamento ambiente/raffreddamento ambiente se si seleziona quando segue:

Serbatoio > Modo riscaldamento > Solo riscaldamento preventivo e mantenimento.

Impostazione per il modo di solo riscaldamento

Durante il modo di solo riscaldamento, è possibile impostare il setpoint del serbatoio sull'interfaccia utente. La temperatura massima ammessa è determinata dalla seguente impostazione:

| # | Codice | Descrizione |
|-------|--------|--|
| [5.8] | [6-0E] | <p>Massimo:</p> <p>La temperatura massima che gli utenti possono selezionare per l'acqua calda sanitaria. Si può usare questa impostazione per limitare la temperatura ai rubinetti dell'acqua calda.</p> <p>La temperatura massima NON è applicabile durante la funzione di disinfezione. Vedere la funzione di disinfezione.</p> |

Per impostare l'isteresi della pompa di calore su ATTIVATO:

| # | Codice | Descrizione |
|-------|--------|---|
| [5.9] | [6-00] | <p>Isteresi dello stato ATTIVATO della pompa di calore</p> <ul style="list-style-type: none"> ▪ 2°C~40°C |

Impostazioni per il modo di sola programmazione e il modo di programmazione + riscaldamento preventivo e mantenimento

Setpoint comfort

Applicabile solo se la preparazione dell'acqua calda sanitaria è Solo programmato o Programmato + riscaldamento preventivo e mantenimento. Durante la programmazione, si può utilizzare il setpoint di comfort come valore predefinito. Se più tardi si desidera cambiare il setpoint di conservazione, è necessario farlo solo in un punto.

Il serbatoio si riscalderà fino a raggiungere la **temperatura di comfort conservazione**. Essa è la temperatura desiderata più alta quando è programmata un'azione di comfort conservazione.

Si può anche programmare un arresto della conservazione. Questa funzione pone un arresto al riscaldamento del serbatoio anche se il setpoint NON è stato raggiunto. Programmare un arresto di conservazione solo quando il riscaldamento del serbatoio è assolutamente sgradito.

| # | Codice | Descrizione |
|-------|--------|--|
| [5.2] | [6-0A] | <p>Setpoint comfort:</p> <ul style="list-style-type: none"> ▪ 30°C~[6-0E]°C |

Setpoint economico

La **temperatura di economia di conservazione** indica la temperatura serbatoio richiesta più bassa. Questa è la temperatura desiderata se è stata programmata un'azione di conservazione economica (preferibilmente durante il giorno).

| # | Codice | Descrizione |
|-------|--------|--|
| [5.3] | [6-0B] | <p>Setpoint economico:</p> <ul style="list-style-type: none"> ▪ 30°C~min(50,[6-0E])°C |

Setpoint riscaldamento preventivo e mantenimento

Temperatura serbatoio richiesta per il riscaldamento preventivo e mantenimento, usata:

- nel modo Programmato + riscaldamento preventivo e mantenimento, durante il modo riscaldamento preventivo e mantenimento: la temperatura serbatoio minima garantita è impostata dal Setpoint riscaldamento preventivo e mantenimento meno l'isteresi del riscaldamento preventivo e mantenimento. Se la temperatura serbatoio scende sotto a questo valore, il serbatoio viene riscaldato.

- durante il comfort conservazione, per dare la priorità alla preparazione dell'acqua calda sanitaria. Quando la temperatura serbatoio sale al di sopra di questo valore, vengono eseguiti in sequenza la preparazione dell'acqua calda sanitaria e il riscaldamento ambiente/raffreddamento.

| # | Codice | Descrizione |
|-------|--------|---|
| [5.4] | [6-0C] | Setpoint riscaldamento preventivo e mantenimento: <ul style="list-style-type: none"> 30°C~min(50,[6-0E])°C |

Isteresi (isteresi del riscaldamento preventivo e mantenimento)

Applicabile quando la preparazione dell'acqua calda sanitaria è programmata+soggetta a riscaldamento preventivo e mantenimento. Se la temperatura serbatoio scende al di sotto della temperatura del riscaldamento preventivo e mantenimento meno la temperatura d'isteresi del riscaldamento preventivo e mantenimento, il serbatoio si riscalda fino a raggiungere la temperatura del riscaldamento preventivo e mantenimento.

| # | Codice | Descrizione |
|-------|--------|---|
| [5.A] | [6-08] | Isteresi del riscaldamento preventivo e mantenimento <ul style="list-style-type: none"> 2°C~20°C |

7.3 Curva climatica

7.3.1 Cosa è la curva climatica?

Funzionamento dipendente da condizioni meteorologiche

L'unità funziona in modo "dipendente da condizioni meteorologiche" quando la temperatura dell'acqua in uscita o del serbatoio richiesta viene determinata automaticamente dalla temperatura esterna. Per questo l'unità è collegata a un sensore di temperatura posto sulla parete nord dell'edificio. Se la temperatura esterna aumenta o diminuisce, l'unità compensa istantaneamente. In tal modo l'unità non deve attendere il feedback proveniente dal termostato per aumentare o ridurre la temperatura dell'acqua in uscita o del serbatoio. Poiché reagisce più rapidamente, evita grandi aumenti e abbassamenti della temperatura interna e della temperatura dell'acqua ai rubinetti.

Vantaggio

Il funzionamento dipendente dalle condizioni meteorologiche riduce il consumo di energia.

Curva climatica

Per poter compensare le differenze di temperatura, l'unità si affida alla sua curva climatica. La curva definisce quale deve essere la temperatura del serbatoio o dell'acqua in uscita alle diverse temperature esterne. Poiché la pendenza della curva dipende da circostanze locali, come la climatizzazione e la coibentazione dell'edificio, la curva può essere regolata dall'installatore o dall'utilizzatore.

Tipi di curve climatiche

Ci sono 2 tipi di curve climatiche:

- Curva a 2 punti
- Curva con pendenza-sfalsamento

La scelta del tipo di curva da usare per le regolazioni dipende dalle proprie preferenze. Vedere "7.3.4 Uso delle curve climatiche" [p. 36].

Disponibilità

La curva climatica è disponibile per:

- Zona principale - Riscaldamento
- Zona principale - Raffreddamento
- Zona aggiuntiva - Riscaldamento

- Zona aggiuntiva - Raffreddamento
- Serbatoio (disponibile solo per gli installatori)



INFORMAZIONE

Per lavorare in modo dipendente da condizioni meteorologiche, configurare correttamente il setpoint della zona principale, della zona aggiuntiva o del serbatoio. Vedere "7.3.4 Uso delle curve climatiche" [p. 36].

7.3.2 Curva a 2 punti

Definire la curva climatica con questi due setpoint:

- Setpoint (X1, Y2)
- Setpoint (X2, Y1)

Esempio

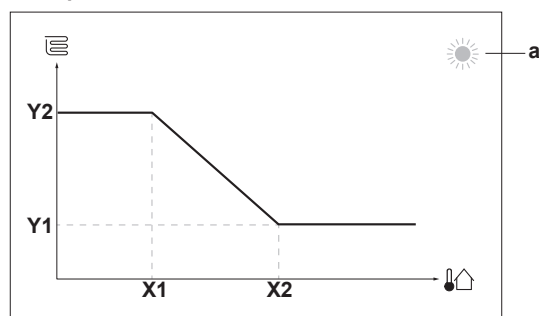

| Voce | Descrizione |
|---------------|---|
| a | Zona dipendente dalle condizioni meteorologiche selezionata: <ul style="list-style-type: none"> Riscaldamento della zona principale o della zona aggiuntiva Raffreddamento della zona principale o della zona aggiuntiva Acqua calda sanitaria |
| X1, X2 | Esempi di temperatura ambiente esterna |
| Y1, Y2 | Esempi di temperatura serbatoio o di temperatura dell'acqua in uscita. L'icona rappresenta il trasmettitore di calore per quella zona: <ul style="list-style-type: none"> Riscaldamento a pavimento Ventilconvettore Radiatore Serbatoio dell'acqua calda sanitaria |

Azioni che è possibile eseguire da questa schermata

| | |
|--|---------------------------------------|
| | Fare scorrere le temperature. |
| | Modificare la temperatura. |
| | Andare alla temperatura successiva. |
| | Confermare le modifiche e proseguire. |

7.3.3 Curva con pendenza-sfalsamento

Pendenza e sfalsamento

Definire la curva climatica in base alla sua pendenza e al suo sfalsamento:

- Cambiare la **pendenza** per aumentare o diminuire in modo differente la temperatura dell'acqua in uscita per temperature ambiente differenti. Per esempio, se in genere la temperatura dell'acqua in uscita è accettabile ma alle basse temperature

7 Configurazione

ambiente è troppo fredda, aumentare la pendenza in modo che la temperatura dell'acqua in uscita risulti più alta al diminuire delle temperature ambiente.

- Cambiare lo **sfalsamento** per aumentare o diminuire in modo uguale la temperatura dell'acqua in uscita per temperature ambiente differenti. Per esempio, se alle diverse temperature ambiente la temperatura dell'acqua in uscita è sempre leggermente troppo fredda, spostare verso l'alto lo sfalsamento per aumentare dello stesso valore la temperatura dell'acqua in uscita per tutte le temperature ambiente.

Esempi

Curva climatica quando è selezionata la pendenza:

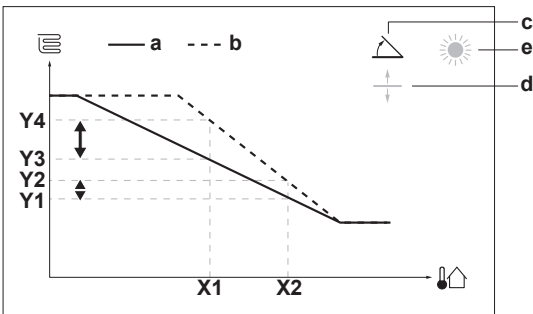

Curva climatica quando è selezionato lo sfalsamento:

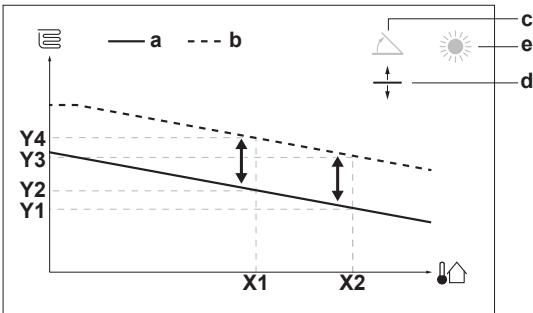

| Voce | Descrizione |
|--------|--|
| a | Curva WD prima delle modifiche. |
| b | Curva WD dopo le modifiche (a titolo di esempio): <ul style="list-style-type: none"> • Se si cambia la pendenza, la nuova temperatura preferita in X1 è più alta in modo diverso della temperatura preferita in X2. • Se si cambia lo sfalsamento, la nuova temperatura preferita in X1 è più alta allo stesso modo della temperatura preferita in X2. |
| c | Pendenza |
| d | Sfalsamento |
| e | Zona dipendente dalle condizioni meteorologiche selezionata: <ul style="list-style-type: none"> ☀️: Riscaldamento della zona principale o della zona aggiuntiva ❄️: Raffreddamento della zona principale o della zona aggiuntiva 🚿: Acqua calda sanitaria |
| X1, X2 | Esempi di temperatura ambiente esterna |

| Voce | Descrizione |
|----------------|---|
| Y1, Y2, Y3, Y4 | Esempi di temperatura serbatoio o di temperatura dell'acqua in uscita. L'icona rappresenta il trasmettitore di calore per quella zona: <ul style="list-style-type: none"> 🔥: Riscaldamento a pavimento 🌀: Ventilconvettore 🔥: Radiatore 🚿: Serbatoio dell'acqua calda sanitaria |

| Azioni che è possibile eseguire da questa schermata | |
|---|---|
| 🔍⋯⊙ | Selezionare la pendenza o lo sfalsamento. |
| ⊙⋯⊙ | Aumentare o diminuire la pendenza/sfalsamento. |
| ⊙⋯🔍 | Se si seleziona la pendenza: impostare la pendenza e andare sullo sfalsamento. Se si seleziona lo sfalsamento: impostare lo sfalsamento. |
| 🏠⋯⊙ | Confermare le modifiche e tornare al sottomenu. |

7.3.4 Uso delle curve climatiche

Configurare la curva climatica nel modo seguente:

Definizione del modo setpoint

Per usare la curva climatica, si deve definire il modo setpoint corretto:

| Andare al modo setpoint ... | Impostare il modo setpoint su ... |
|---|--|
| Zona principale – Riscaldamento | |
| [2.4] Zona principale > Modo setpoint | Riscaldamento con curva climatica, raffreddamento a punto fisso OPPURE Dipendente da condizioni meteorologiche (curva climatica) |
| Zona principale – Raffreddamento | |
| [2.4] Zona principale > Modo setpoint | Dipendente da condizioni meteorologiche (curva climatica) |
| Zona aggiuntiva – Riscaldamento | |
| [3.4] Zona aggiuntiva > Modo setpoint | Riscaldamento con curva climatica, raffreddamento a punto fisso OPPURE Dipendente da condizioni meteorologiche (curva climatica) |
| Zona aggiuntiva – Raffreddamento | |
| [3.4] Zona aggiuntiva > Modo setpoint | Dipendente da condizioni meteorologiche (curva climatica) |
| Serbatoio | |
| [5.B] Serbatoio > Modo setpoint | Limitazione: Disponibile solo per gli installatori. Dipendente da condizioni meteorologiche (curva climatica) |

Modifica del tipo di curva climatica

Come cambiare il tipo per tutte le zone (principale + aggiuntive) e per il serbatoio, andare a [2.E] Zona principale > Tipo di curva climatica.

La vista del tipo selezionato è possibile anche con:

- [3.C] Zona aggiuntiva > Tipo di curva climatica
- [5.E] Serbatoio > Tipo di curva climatica

Limitazione: Disponibile solo per gli installatori.

Modifica della curva climatica

| Zona | Andare a ... |
|----------------------------------|---|
| Zona principale – Riscaldamento | [2.5] Zona principale > Curva climatica per il riscaldamento |
| Zona principale – Raffreddamento | [2.6] Zona principale > Curva climatica per il raffrescamento |
| Zona aggiuntiva – Riscaldamento | [3.5] Zona aggiuntiva > Curva climatica per il riscaldamento |
| Zona aggiuntiva – Raffreddamento | [3.6] Zona aggiuntiva > Curva climatica per il raffrescamento |
| Serbatoio | Limitazione: Disponibile solo per gli installatori. [5.C] Serbatoio > Curva climatica |



INFORMAZIONE

Setpoint massimi e minimi

Non è possibile configurare la curva con temperature che siano più alte o più basse dei setpoint massimi e minimi per quella zona e per il serbatoio. Quando si raggiunge il setpoint massimo o minimo, la curva si appiattisce.

Come perfezionare la curva climatica: curva con pendenza-sfalsamento

La tabella seguente descrive come ottimizzare la curva climatica di una zona o del serbatoio:

| Si sente ... | | Perfezionare con inclinazione e sfalsamento: | |
|--------------------------------------|------------------------------------|--|-------------|
| Con temperature esterne regolari ... | Con temperature esterne fredde ... | Pendenza | Sfalsamento |
| OK | Freddo | ↑ | — |
| OK | Caldo | ↓ | — |
| Freddo | OK | ↓ | ↑ |
| Freddo | Freddo | — | ↑ |
| Freddo | Caldo | ↓ | ↑ |
| Caldo | OK | ↑ | ↓ |
| Caldo | Freddo | ↑ | ↓ |
| Caldo | Caldo | — | ↓ |

Come perfezionare la curva climatica: curva a 2 punti

La tabella seguente descrive come ottimizzare la curva climatica di una zona o del serbatoio:

| Si sente ... | | Miglioramento con i setpoint: | | | |
|--------------------------------------|------------------------------------|-------------------------------|-------------------|-------------------|-------------------|
| Con temperature esterne regolari ... | Con temperature esterne fredde ... | Y2 ^(a) | Y1 ^(a) | X1 ^(a) | X2 ^(a) |
| OK | Freddo | ↑ | — | ↑ | — |
| OK | Caldo | ↓ | — | ↓ | — |
| Freddo | OK | — | ↑ | — | ↑ |
| Freddo | Freddo | ↑ | ↑ | ↑ | ↑ |
| Freddo | Caldo | ↓ | ↑ | ↓ | ↑ |
| Caldo | OK | — | ↓ | — | ↓ |

| Si sente ... | | Miglioramento con i setpoint: | | | |
|--------------------------------------|------------------------------------|-------------------------------|-------------------|-------------------|-------------------|
| Con temperature esterne regolari ... | Con temperature esterne fredde ... | Y2 ^(a) | Y1 ^(a) | X1 ^(a) | X2 ^(a) |
| Caldo | Freddo | ↑ | ↓ | ↑ | ↓ |
| Caldo | Caldo | ↓ | ↓ | ↓ | ↓ |

^(a) Vedere "7.3.2 Curva a 2 punti" [p. 35].

7.4 Menu Impostazioni

È possibile fissare delle impostazioni aggiuntive usando la schermata del menu principale e i relativi sottomenu. Qui sono presentate le impostazioni più importanti.

7.4.1 Zona principale

Tipo termostato est.

Applicabile soltanto nel controllo del termostato ambiente installato esternamente.



AVVISO

Se si usa un termostato ambiente installato esternamente, questo controllerà la protezione antigelo ambiente. Ad ogni modo la protezione antigelo ambiente è possibile solo se [C.2] Riscaldamento/raffreddamento ambiente=Attivato.

| # | Codice | Descrizione |
|-------|--------|---|
| [2.A] | [C-05] | Tipo di termostato ambiente installato esternamente per la zona principale: <ul style="list-style-type: none"> • 1: 1 contatto: Il termostato ambiente installato esternamente utilizzato può inviare solo la condizione ATTIVATO/DISATTIVATO del termostato. Non vi è nessuna separazione tra la richiesta di riscaldamento o di raffreddamento. • 2: 2 contatti: Il termostato ambiente installato esternamente utilizzato può inviare la condizione ATTIVATO/DISATTIVATO del termostato del riscaldamento/raffreddamento separato. |

7.4.2 Zona aggiuntiva

Tipo termostato est.

Applicabile soltanto nel controllo del termostato ambiente installato esternamente. Per ulteriori informazioni sulla funzione, vedere "7.4.1 Zona principale" [p. 37].

| # | Codice | Descrizione |
|-------|--------|--|
| [3.A] | [C-06] | Tipo di termostato ambiente installato esternamente per la zona aggiuntiva: <ul style="list-style-type: none"> • 1: 1 contatto • 2: 2 contatti |

7.4.3 Informazioni

Informazioni rivenditore

L'installatore può inserire qui il numero per contattarlo.

| # | Codice | Descrizione |
|-------|--------|--|
| [8.3] | N/A | Il numero a cui possono telefonare gli utenti in caso di problemi. |

7 Configurazione

7.5 Struttura del menu: Panoramica delle impostazioni installatore

| | |
|--|---|
| [9] Impostazioni installatore Procedura guidata di configurazione Acqua calda sanitaria Riscaldatore di riserva Surriscaldatore Emergenza Bilanciamento Prevenzione congelamento tubi acqua Alimentazione a kWh ridotta Controllo consumo elettrico Misurazione energia Sensori Bivalente Uscita allarme Riavvio automatico Funzione risparmio energetico Disattiva protezioni Sbrinamento forzato Panoramica delle impostazioni in loco Esportazione delle impostazioni MMI Kit bizona | [9.2] Acqua calda sanitaria Acqua calda sanitaria Pompa ACS Programma pompa ACS Solare |
| | [9.3] Riscaldatore di riserva Tipo di riscaldatore di riserva Tensione Configurazione Potenza Step 1 Potenza aggiuntiva Step 2 Equilibrio Temperatura di equilibrio Funzionamento |
| | [9.4] Surriscaldatore Potenza Programma abilitazione surriscaldatore Timer economico surriscaldatore Funzionamento |
| | [9.5] Emergenza Emergenza Compressore forzato su Disattivato |
| | [9.6] Bilanciamento Priorità riscaldamento ambiente Priorità temperatura Timer anti-riciclo Timer di funzionamento minimo Timer di funzionamento massimo Timer aggiuntivo |
| | [9.8] Alimentazione a kWh ridotta Riscaldatore ammesso Pompa ammessa Alimentazione a kWh ridotta Modo funzionamento Smart grid Riscaldatori elettrici ammessi Abilita riserva tampone ambiente Impostazione limite kW |
| | [9.9] Controllo consumo elettrico Controllo consumo elettrico Tipo Limite Limite 1 Limite 2 Limite 3 Limite 4 Priorità riscaldatore (*) Attivazione BBR16 (*) Limite di potenza BBR16 |
| | [9.A] Misurazione energia Contatore elettrico 1 Contatore elettrico 2 |
| | [9.B] Sensori Sensore esterno Sfalsamento sensore amb. est. Tempo elaborazione media |
| | [9.C] Bivalente Bivalente Effic. caldaia Temperatura Isteresi |
| | [9.P] Kit bizona Kit bizona installato Tipo di sistema bizona PWM fissa della pompa della zona aggiuntiva PWM fissa della pompa della zona principale Tempo di rotazione della valvola di miscelazione |

(*) Applicabile solo per la lingua svedese.



INFORMAZIONE

Le impostazioni del kit solare forzato sono visualizzate ma NON sono applicabili per questa unità. NON usare né cambiare le impostazioni.



INFORMAZIONE

A seconda delle impostazioni installatore selezionate e del tipo di unità, le impostazioni saranno visibili/invisibili.

8 Messa in esercizio



AVVISO

Elenco di controllo generale per la messa in funzione.

Oltre che nelle istruzioni per la messa in funzione di questo capitolo, l'elenco di controllo generale per la messa in funzione si trova anche sul Daikin Business Portal (è necessaria l'autenticazione).

L'elenco di controllo generale per la messa in funzione è complementare alle istruzioni di questo capitolo. Si può usare come linee guida e come modello di rapporto durante la messa in funzione e per la consegna all'utilizzatore.



AVVISO

Azionare SEMPRE l'unità con termistori e/o sensori di pressione/presostati. IN CASO CONTRARIO, si potrebbe bruciare il compressore.



AVVISO

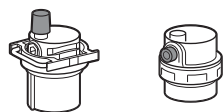

Verificare che entrambe le valvole di spurgo dell'aria (una sul filtro magnetico e una sul riscaldatore di riserva) siano aperte.

Tutte le valvole di spurgo dell'aria automatiche DEVONO restare aperte dopo la messa in funzione.



AVVISO

Pompa. Per evitare il blocco del rotore della pompa, dopo aver riempito il circuito idraulico eseguire la messa in funzione dell'unità il più rapidamente possibile.



INFORMAZIONE

Funzioni di protezione – "Modalità Installatore sul posto". Il software è dotato di funzioni di protezione, come quella di antigelo ambiente. Se necessario, l'unità esegue automaticamente queste funzioni.

Nel corso dell'installazione o degli interventi di manutenzione tale comportamento è dannoso. Per questo le funzioni protettive si possono disattivare:

- **Alla prima accensione:** le funzioni protettive sono disattivate per impostazione predefinita. Dopo 12 ore vengono attivate automaticamente.
- **In seguito:** l'installatore potrà disattivare manualmente le funzioni di protezione impostando [9.G]: Disattiva protezioni=Si. Al termine del suo lavoro, potrà attivare le funzioni di protezione impostando [9.G]: Disattiva protezioni=No.

Vedere anche "Funzioni di protezione" ► 29].

8.1 Elenco di controllo prima della messa in esercizio

- 1 Dopo l'installazione dell'unità, controllare le voci riportate di seguito.
- 2 Chiudere l'unità.
- 3 Accendere l'unità.

| | |
|--------------------------|--|
| <input type="checkbox"/> | Dovete aver letto tutte le istruzioni d'installazione, come descritto nella guida di consultazione per l'installatore . |
| <input type="checkbox"/> | L' unità interna è correttamente montata. |

| | |
|--------------------------|---|
| <input type="checkbox"/> | L' unità esterna è correttamente montata. |
| <input type="checkbox"/> | I seguenti collegamenti elettrici sono stati eseguiti in base al presente documento e alle normative applicabili: <ul style="list-style-type: none"> ▪ Tra il pannello di alimentazione locale e l'unità esterna ▪ Tra unità interna ed unità esterna ▪ Tra il pannello di alimentazione locale e l'unità interna ▪ Tra l'unità interna e le valvole (se applicabile) ▪ Tra l'unità interna e il termostato ambiente (se applicabile) ▪ Tra l'unità interna e il serbatoio dell'acqua calda sanitaria (se applicabile) |
| <input type="checkbox"/> | Il sistema è correttamente messo a terra e i terminali di massa sono serrati. |
| <input type="checkbox"/> | I fusibili o i dispositivi di protezione installati localmente sono stati installati conformemente al presente documento e NON sono stati bypassati. |
| <input type="checkbox"/> | La tensione di alimentazione corrisponde alla tensione indicata sulla targhetta di identificazione dell'unità. |
| <input type="checkbox"/> | Non è presente NESSUN collegamento allentato o componente elettrico danneggiato nel quadro elettrico. |
| <input type="checkbox"/> | Non c'è NESSUN componente danneggiato o tubo schiacciato all'interno delle unità interne ed esterne. |
| <input type="checkbox"/> | L' interruttore del riscaldatore di riserva F1B (non fornito) è ATTIVATO . |
| <input type="checkbox"/> | Solo per i serbatoi con surriscaldatore incorporato: L' interruttore di protezione del surriscaldatore F2B (non fornito) è ATTIVATO . |
| <input type="checkbox"/> | NON vi sono perdite di refrigerante . |
| <input type="checkbox"/> | I tubi del refrigerante (gassoso e liquido) sono isolati termicamente. |
| <input type="checkbox"/> | È installata la dimensione dei tubi corretta e i tubi sono correttamente isolati. |
| <input type="checkbox"/> | NON vi sono perdite d'acqua nell'unità interna. |
| <input type="checkbox"/> | Le valvole di intercettazione sono correttamente installate e completamente aperte. |
| <input type="checkbox"/> | Le valvole di arresto (per il gas e il liquido) sull'unità esterna sono completamente aperte. |
| <input type="checkbox"/> | Assicurarsi che la valvola di spurgo aria sia aperta (almeno 2 giri). |
| <input type="checkbox"/> | La valvola di sicurezza (circuito di riscaldamento ambiente) spurga acqua quando è aperta. DEVE fuoriuscire acqua pulita. |
| <input type="checkbox"/> | Il volume minimo di acqua deve essere garantito in tutte le condizioni. Vedere "Per controllare il volume e la portata dell'acqua" al paragrafo "5.3 Preparazione delle tubazioni idrauliche" ► 15]. |
| <input type="checkbox"/> | (se applicabile) Il serbatoio dell'acqua calda sanitaria è riempito completamente. |

8.2 Lista di controllo durante la messa in funzione

| | |
|--------------------------|---|
| <input type="checkbox"/> | La portata minima durante il funzionamento del riscaldatore di riserva/sbrinamento è garantita in tutte le condizioni. Vedere "Per controllare il volume e la portata dell'acqua" al paragrafo "5.3 Preparazione delle tubazioni idrauliche" ► 15]. |
| <input type="checkbox"/> | Per eseguire uno spurgo dell'aria . |

8 Messa in esercizio

| | |
|--------------------------|---|
| <input type="checkbox"/> | Per eseguire una prova di funzionamento . |
| <input type="checkbox"/> | Per eseguire una prova di funzionamento attuatore . |
| <input type="checkbox"/> | Funzione di asciugatura del massetto del riscaldamento a pavimento La funzione di asciugatura del massetto del riscaldamento a pavimento viene avviata (se necessario). |

8.2.1 Per controllare la portata minima

| | | |
|---|---|---|
| 1 | Controllare la configurazione idraulica, per scoprire quali anelli del riscaldamento ambiente possono essere chiusi tramite valvole meccaniche, elettroniche o di altro tipo. | — |
| 2 | Chiudere tutti gli anelli del riscaldamento ambiente che è possibile chiudere. | — |
| 3 | Avviare la prova di funzionamento della pompa (vedere "8.2.4 Per effettuare una prova di funzionamento attuatore" [▶ 40]). | — |
| 4 | Leggere la portata ^(a) e modificare l'impostazione della valvola di bypass per raggiungere la portata minima richiesta +2 l/min. | — |

^(a) Durante la prova di funzionamento della pompa, l'unità può funzionare al di sotto della portata minima richiesta.

| Se il funzionamento è... | Allora la portata minima richiesta è... |
|---------------------------|---|
| Raffreddamento | 10 l/min |
| Riscaldamento/sbrinamento | 20 l/min |

8.2.2 Per eseguire uno spurgo dell'aria

Condizioni: Verificare che ogni operazione sia disabilitata. Andare su [C]: Funzionamento e disattivare il funzionamento di Riscaldamento/raffreddamento ambiente e di Serbatoio.

| | | |
|---|---|---|
| 1 | Impostare il livello autorizzazione utente su Installatore. Vedere "Per cambiare il livello autorizzazione utente" [▶ 29]. | — |
| 2 | Andare a [A.3]: Prima messa in funzione > Spurgo aria. | |
| 3 | Selezionare OK per confermare. Risultato: Ha inizio lo spurgo dell'aria. Esso si arresta automaticamente quando finisce il ciclo dello spurgo aria. Per arrestare manualmente lo spurgo dell'aria: | |
| 1 | Andare a Arresto spurgo aria. | |
| 2 | Selezionare OK per confermare. | |

Spurgo aria dai trasmettitori di calore o dai collettori

Consigliamo di spurgare l'aria con la funzione di spurgo aria dell'unità (vedere sopra). Tuttavia, se si spurga l'aria dai trasmettitori di calore o dai collettori, fare attenzione a quanto segue:



AVVERTENZA

Spurgo aria dai trasmettitori di calore o dai collettori. Prima di spurgare l'aria dai trasmettitori di calore o dai collettori, controllare se sulle pagine iniziali dell'interfaccia utente sia visualizzato oppure il simbolo .

- In caso negativo, si può procedere immediatamente con lo spurgo aria.
- In caso affermativo, assicurarsi che l'ambiente in cui si desidera spurgare l'aria sia sufficientemente aerata.
Motivo: potrebbe verificarsi una perdita di refrigerante nel circuito idraulico e, successivamente, nell'ambiente in cui si effettua lo spurgo aria dai trasmettitori di calore o dai collettori.

8.2.3 Per effettuare una prova di funzionamento

Condizioni: Verificare che ogni operazione sia disabilitata. Andare su [C]: Funzionamento e disattivare il funzionamento di Riscaldamento/raffreddamento ambiente e di Serbatoio.

| | | |
|---|---|---|
| 1 | Impostare il livello autorizzazione utente su Installatore. Vedere "Per cambiare il livello autorizzazione utente" [▶ 29]. | — |
| 2 | Andare a [A.1]: Prima messa in funzione > Prova di funzionamento operativo. | |
| 3 | Selezionare una prova dall'elenco. Esempio: Riscaldamento. | |
| 4 | Selezionare OK per confermare. Risultato: La prova di funzionamento ha inizio. Essa si arresta automaticamente quando pronta (±30 min). Per arrestare manualmente la prova di funzionamento: | |
| 1 | Nel menu, andare su Arresto prova di funzionamento. | |
| 2 | Selezionare OK per confermare. | |



INFORMAZIONE

Se la temperatura esterna è al di fuori dell'intervallo di funzionamento, l'unità potrebbe NON funzionare o potrebbe NON fornire la capacità richiesta.

Monitorare le temperatura dell'acqua in uscita e del serbatoio

Durante la prova di funzionamento, è possibile controllare il corretto funzionamento dell'unità monitorando la temperatura dell'acqua in uscita (modo riscaldamento/raffreddamento) e la temperatura del serbatoio (modo acqua calda sanitaria).

Per monitorare le temperature:

| | | |
|---|--|--|
| 1 | Nel menu, andare su Sensori. | |
| 2 | Selezionare le informazioni sulla temperatura. | |

8.2.4 Per effettuare una prova di funzionamento attuatore

Scopo

Eseguire la prova di funzionamento attuatore per verificare l'azionamento dei diversi attuatori. Per esempio, quando si seleziona Pompa, inizia la prova di funzionamento della pompa.

Condizioni: Verificare che ogni operazione sia disabilitata. Andare su [C]: Funzionamento e disattivare il funzionamento di Riscaldamento/raffreddamento ambiente e di Serbatoio.

| | | |
|---|--|---|
| 1 | Impostare il livello autorizzazione utente su Installatore. Vedere "Per cambiare il livello autorizzazione utente" [▶ 29]. | — |
|---|--|---|

| | | |
|---|---|--|
| 2 | Andare a [A.2]: Prima messa in funzione > Prova di funzionamento attuatore. | |
| 3 | Selezionare una prova dall'elenco. Esempio: Pompa. | |
| 4 | Selezionare OK per confermare. Risultato: La prova di funzionamento attuatore ha inizio. Essa si arresta automaticamente quando pronta (± 30 min). Per arrestare manualmente la prova di funzionamento: | |
| 1 | Nel menu, andare su Arresto prova di funzionamento. | |
| 2 | Selezionare OK per confermare. | |

Possibili prove funzionamento attuatori

- Prova Surriscaldatore
- Prova Riscaldatore di riserva 1
- Prova Riscaldatore di riserva 2
- Prova Pompa



INFORMAZIONE

Prima di effettuare la prova di funzionamento, assicurarsi che sia stata spurgata tutta l'aria. Inoltre, evitare le interferenze nel circuito idraulico durante la prova di funzionamento.

- Prova Valvola di intercettazione
- Prova Valvola di deviazione (valvola a 3 vie per la commutazione tra il riscaldamento ambiente e il riscaldamento del serbatoio)
- Prova Segnale bivalente
- Prova Uscita allarme
- Prova Segnale raff/risc
- Prova Pompa ACS
- Prova Pompa diretta del kit bizona (kit bizona EKMIKPOA o EKMIKPHA)
- Prova Pompa mista del kit bizona (kit bizona EKMIKPOA o EKMIKPHA)
- Prova Valvola di miscelazione del kit bizona (kit bizona EKMIKPOA o EKMIKPHA)

8.2.5 Per eseguire un'asciugatura del massetto del riscaldamento a pavimento

Condizioni: Verificare che ogni operazione sia disabilitata. Andare su [C]: Funzionamento e disattivare il funzionamento di Riscaldamento/raffreddamento ambiente e di Serbatoio.

| | | |
|---|---|---|
| 1 | Impostare il livello autorizzazione utente su Installatore. Vedere "Per cambiare il livello autorizzazione utente" [▶ 29]. | — |
| 2 | Andare a [A.4]: Prima messa in funzione > Asciugatura del massetto. | |
| 3 | Impostare un programma di asciugatura: andare su Programma e utilizzare la schermata di programmazione dell'asciugatura del massetto del riscaldamento a pavimento UFH. | |

| | | |
|---|--|--|
| 4 | Selezionare OK per confermare. Risultato: Ha inizio l'asciugatura del massetto del riscaldamento a pavimento. Una volta effettuata, essa si arresta automaticamente. Per arrestare manualmente la prova di funzionamento: | |
| 1 | Andare a Arresto asciugatura del massetto. | |
| 2 | Selezionare OK per confermare. | |



AVVISO

Per eseguire l'asciugatura del massetto del riscaldamento a pavimento, è necessario disabilitare la protezione antigelo ambiente ([2-06]=0). Per impostazione predefinita, essa è abilitata ([2-06]=1). Tuttavia, a causa del modo "installatore sul posto" (vedere "Messa in funzione"), la protezione antigelo ambiente verrà disabilitata automaticamente per 12 ore dopo la prima accensione.

Qualora fosse ancora necessario effettuare l'asciugatura del massetto una volta trascorse le prime 12 ore dall'accensione, disabilitare manualmente la protezione antigelo ambiente impostando [2-06] su "0" e MANTENERE tale funzione disabilitata fino al termine dell'asciugatura del massetto. Ignorando questo avviso, il massetto si creperà.



AVVISO

Affinché l'asciugatura del massetto del riscaldamento a pavimento possa avviarsi, è necessario assicurarsi che risultino eseguite le impostazioni seguenti:

- [4-00]=1
- [C-02]=0
- [D-01]=0
- [4-08]=0
- [4-01]≠1

9 Consegna all'utilizzatore

Una volta terminata la prova di funzionamento e appurato che l'unità funziona correttamente, assicurarsi che per l'utente siano ben chiari i punti seguenti:

- Compilare la tabella con le impostazioni dell'installatore (sul manuale d'uso) con le impostazioni effettive.
- Assicurarsi che l'utente sia in possesso della documentazione stampata e chiedergli/le di conservarla per consultazioni future. Informare l'utente che può trovare la documentazione completa andando sull'URL menzionato prima in questo manuale.
- Spiegare all'utente come far funzionare correttamente il sistema e che cosa fare in caso di problemi.
- Mostrare all'utente quali interventi deve eseguire per la manutenzione dell'unità.
- Spiegare all'utente i suggerimenti per il risparmio energetico descritti sul manuale d'uso.

10 Dati tecnici

È disponibile un **sottinsieme** dei dati tecnici più recenti sul sito web regionale Daikin (accessibile al pubblico). L'**insieme completo** dei dati tecnici più recenti è disponibile sul Daikin Business Portal (richiesta autenticazione).

10.1 Schema delle tubazioni: Unità interna

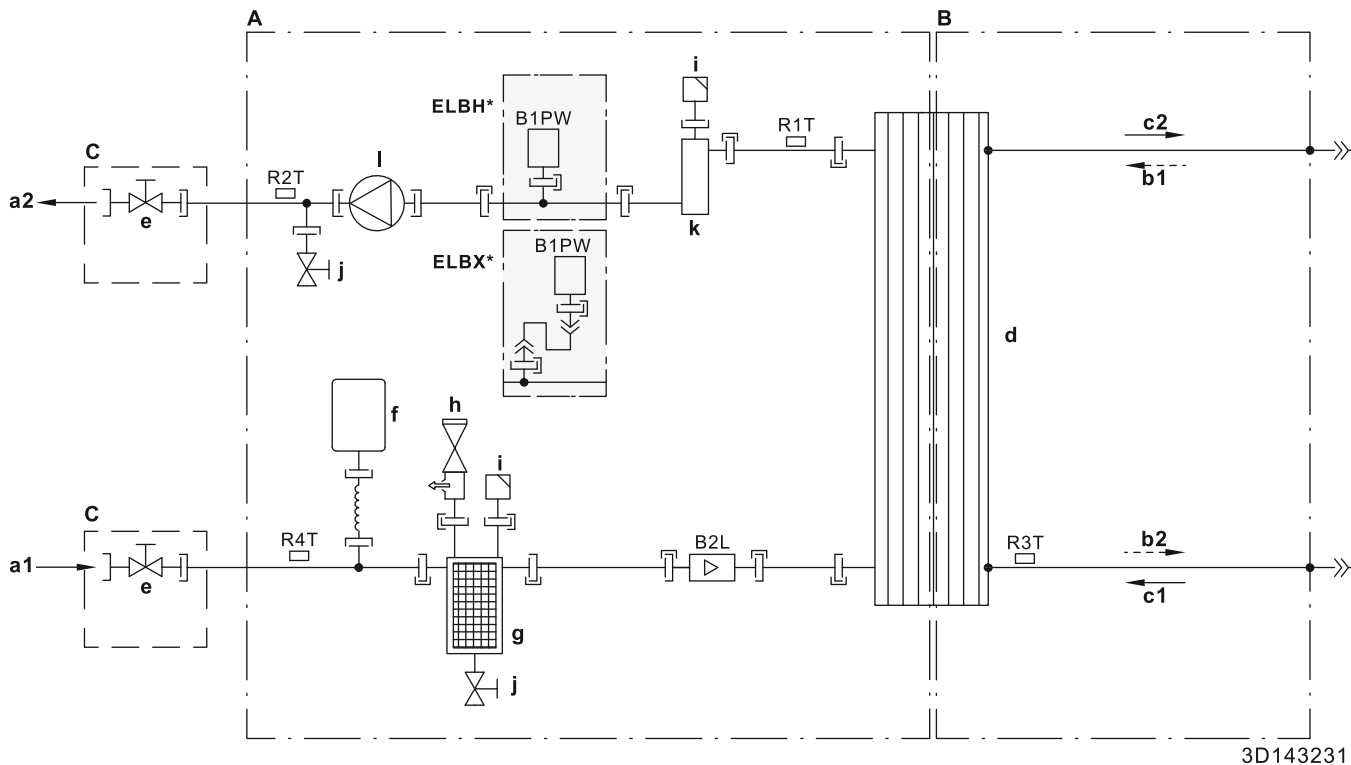

- A** Lato acqua
B Lato refrigerante
C Installato in loco
a1 Riscaldamento/raffreddamento ambiente – INGRESSO acqua (collegamento a vite, 1")
a2 Riscaldamento/raffreddamento ambiente – USCITA acqua (collegamento a vite, 1")
b1 ENTRATA refrigerante gassoso (modo riscaldamento; condensatore)
b2 USCITA refrigerante liquido (modo riscaldamento; condensatore)
c1 ENTRATA refrigerante liquido (modo raffreddamento; evaporatore)
c2 USCITA refrigerante gassoso (modo raffreddamento; evaporatore)
d Scambiatore di calore a piastre
e Valvola di chiusura per l'assistenza
f Serbatoio di espansione
g Filtro magnetico/separatore di sporcizia
h Valvola di sicurezza
i Spurgo dell'aria automatico
j Valvola di scarico
k Riscaldatore di riserva
l Pompa

- B1PW** Sensore di pressione acqua riscaldamento ambiente
B2L Sensore flusso

Termistori:

- R1T** Scambiatore di calore – USCITA acqua
R2T Riscaldatore di riserva – USCITA acqua
R3T Refrigerante liquido
R4T Scambiatore di calore – ENTRATA acqua

Collegamenti:

- |— Connessione a vite
 —>> Connessione svasata
 —|— Connettore a sganciamento rapido
 —●— Connessione brasata

3D143231

10.2 Schema elettrico: Unità interna

Vedere lo schema elettrico interno fornito con l'unità (all'interno del coperchio del quadro elettrico dell'unità interna). Di seguito sono elencate le abbreviazioni utilizzate.

Note da leggere prima di avviare l'unità

| Inglese | Traduzione |
|---|--|
| Notes to go through before starting the unit | Note da leggere prima di avviare l'unità |
| X1M | Terminale principale |
| X2M | Terminale del collegamento elettrico in loco per la CA |
| X5M | Terminale del collegamento elettrico in loco per la CC |
| X6M | Terminale di alimentazione elettrica del riscaldatore di riserva |
| X7M, X8M | Terminale di alimentazione elettrica del surriscaldatore |
| X10M | Terminale Smart Grid |
| ----- | Cablaggio di messa a terra |
| ----- | Non fornito |
| ① | Svariate possibilità di collegamento |
| | Opzione |
| | Non montato nel quadro elettrico |
| | Cablaggio dipendente dal modello |
| | Scheda |
| Note 1: Connection point of the power supply for the BUH/BSH should be foreseen outside the unit. | Nota 1: Il punto di connessione dell'alimentazione elettrica per il riscaldatore di riserva/surriscaldatore deve essere previsto all'esterno dell'unità. |
| Backup heater power supply | Alimentazione elettrica del riscaldatore di riserva |
| <input type="checkbox"/> 6T1 (3~, 230 V, 6 kW) | <input type="checkbox"/> 6T1 (3~, 230 V, 6 kW) |
| <input type="checkbox"/> 6V3 (1N~, 230 V, 6 kW) | <input type="checkbox"/> 6V3 (1N~, 230 V, 6 kW) |
| <input type="checkbox"/> 6WN/9WN (3N~, 400 V, 6/9 kW) | <input type="checkbox"/> 6WN/9WN (3N~, 400 V, 6/9 kW) |
| User installed options | Opzioni installate dall'utente |
| <input type="checkbox"/> Domestic hot water tank | <input type="checkbox"/> Serbatoio dell'acqua calda sanitaria |
| <input type="checkbox"/> Remote user interface | <input type="checkbox"/> Interfaccia dedicata per il comfort delle persone (BRC1HHDA utilizzato come termostato ambiente) |
| <input type="checkbox"/> Ext. indoor thermistor | <input type="checkbox"/> Termistore esterno per ambiente interno |
| <input type="checkbox"/> Ext outdoor thermistor | <input type="checkbox"/> Termostato esterno installato esternamente |
| <input type="checkbox"/> Digital I/O PCB | <input type="checkbox"/> Scheda con I/O digitale |
| <input type="checkbox"/> Demand PCB | <input type="checkbox"/> Scheda di richiesta |
| <input type="checkbox"/> Safety thermostat | <input type="checkbox"/> Termostato di sicurezza |
| <input type="checkbox"/> Smart Grid | <input type="checkbox"/> Smart Grid |
| <input type="checkbox"/> WLAN module | <input type="checkbox"/> Modulo WLAN |
| <input type="checkbox"/> WLAN cartridge | <input type="checkbox"/> Cartuccia WLAN |
| <input type="checkbox"/> Bizone mixing kit | <input type="checkbox"/> Kit di miscelazione bizona |
| Main LWT | Temperatura dell'acqua in uscita principale |
| <input type="checkbox"/> On/OFF thermostat (wired) | <input type="checkbox"/> Termostato ATTIVATO/DISATTIVATO (cablato) |

| Inglese | Traduzione |
|---|---|
| <input type="checkbox"/> On/OFF thermostat (wireless) | <input type="checkbox"/> Termostato ATTIVATO/DISATTIVATO (wireless) |
| <input type="checkbox"/> Ext. thermistor | <input type="checkbox"/> Termistore esterno |
| <input type="checkbox"/> Heat pump convector | <input type="checkbox"/> Convettore a pompa di calore |
| Add LWT | Temperatura dell'acqua in uscita aggiuntiva |
| <input type="checkbox"/> On/OFF thermostat (wired) | <input type="checkbox"/> Termostato ATTIVATO/DISATTIVATO (cablato) |
| <input type="checkbox"/> On/OFF thermostat (wireless) | <input type="checkbox"/> Termostato ATTIVATO/DISATTIVATO (wireless) |
| <input type="checkbox"/> Ext. thermistor | <input type="checkbox"/> Termistore esterno |
| <input type="checkbox"/> Heat pump convector | <input type="checkbox"/> Convettore a pompa di calore |

Posizione nel quadro elettrico

| Inglese | Traduzione |
|------------------------|--------------------------------|
| Position in switch box | Posizione nel quadro elettrico |

Legenda

| | | |
|----------------|---|--|
| A1P | | Scheda principale |
| A2P | * | Termostato ATTIVATO/DISATTIVATO (PC=circuito di alimentazione) |
| A3P | * | Convettore a pompa di calore |
| A4P | * | Scheda con I/O digitale |
| A8P | * | Scheda di richiesta |
| A11P | | Scheda principale della MMI (= interfaccia utente dell'unità interna) |
| A14P | * | Scheda dell'interfaccia dedicata per il comfort delle persone (BRC1HHDA utilizzata come termostato ambiente) |
| A15P | * | Scheda del ricevitore (termostato wireless ATTIVATO/DISATTIVATO) |
| A20P | * | Modulo WLAN |
| A30P | * | Scheda del kit bizona di miscelazione |
| BSK (A3P) | | Relè stazione pompa solare |
| CN* (A4P) | * | Connettore |
| DS1(A8P) | * | Microinterruttore |
| F1B | # | Riscaldatore di riserva a fusibile per sovracorrente |
| F2B | # | Surriscaldatore a fusibile per sovracorrente |
| F1U, F2U (A4P) | * | Fusibile 5 A 250 V per scheda con I/O digitale |
| K1A, K2A | * | Relè di alta tensione della Smart Grid |
| K1M, K2M | | Riscaldatore di riserva a contattore |
| K3M | * | Surriscaldatore a contattore |
| K5M | | Riscaldatore di riserva a contattore di sicurezza |
| K*R (A4P) | | Relè sulla scheda |
| M2P | # | Pompa dell'acqua calda sanitaria |
| M2S | # | Valvola a 2 vie per il modo raffreddamento |
| M3S | * | Valvola a 3 vie per riscaldamento ambiente/acqua calda sanitaria |
| PC (A15P) | * | Circuito d'alimentazione |
| PHC1 (A4P) | * | Circuito di ingresso dell'accoppiatore ottico |
| Q1L | | Riscaldatore di riserva con protezione termica |

10 Dati tecnici

| | | |
|-------------------|---|---|
| Q4L | # | Termostato di sicurezza |
| Q*DI | # | Interruttore del circuito di dispersione a terra |
| R1H (A2P) | * | Sensore di umidità |
| R1T (A2P) | * | Termostato del sensore ambiente ATTIVATO/DISATTIVATO |
| R2T (A2P) | * | Sensore esterno (pavimento o ambiente) |
| R5T | * | Termistore acqua calda sanitaria |
| R6T | * | Termistore esterno per ambiente interno o esterno |
| S1S | # | Contatto di alimentazione a tariffa kWh preferenziale |
| S2S | # | Input 1 impulso contatore dell'energia elettrica |
| S3S | # | Input 2 impulso contatore dell'energia elettrica |
| S4S | # | Immissione Smart Grid |
| S6S-S9S | * | Segnali in ingresso digitali per limitazione di energia |
| S10S-S11S | # | Contatto di bassa tensione della Smart Grid |
| SS1 (A4P) | * | Interruttore selettore |
| TR1 | | Trasformatore dell'alimentazione |
| X6M | # | Morsettiera a striscia di alimentazione elettrica del riscaldatore di riserva |
| X6M | * | Connettore dell'alimentazione elettrica del surriscaldatore |
| X7M, X8M | * | Morsettiera a striscia di alimentazione elettrica del surriscaldatore |
| X10M | * | Morsettiera a striscia di alimentazione elettrica della Smart grid |
| X*, X*A, X*Y*, Y* | | Connettore |
| X*M | | Morsettiera a striscia |

* Opzionale

Alimentazione installazione

Traduzione del testo che figura nello schema elettrico

| Inglese | Traduzione |
|---|---|
| (1) Main power connection | (1) Collegamento alimentazione elettrica principale |
| For HP tariff | Per la tariffa con pompa di calore |
| Indoor unit supplied from outdoor | Unità interna alimentata dall'esterno |
| Normal kWh rate power supply | Alimentazione a tariffa kWh normale |
| Only for normal power supply (standard) | Solo per alimentazione elettrica normale (standard) |
| Only for preferential kWh rate power supply (outdoor) | Solo per alimentazione a tariffa kWh preferenziale (esterna) |
| Outdoor unit | Unità esterna |
| Preferential kWh rate power supply contact: 16 V DC detection (voltage supplied by PCB) | Contatto di alimentazione a tariffa kWh preferenziale: rilevamento di 16 V CC (tensione fornita dalla scheda) |
| SWB | Quadro elettrico |
| Use normal kWh rate power supply for indoor unit | Usare l'alimentazione a tariffa kWh normale per l'unità interna |
| (2) Backup heater power supply | (2) Alimentazione elettrica del riscaldatore di riserva |
| Only for *** | Solo per *** |
| (3) User interface | (3) Interfaccia utente |

| Inglese | Traduzione |
|--|---|
| Only for remote user interface | Solo per l'interfaccia dedicata per il comfort delle persone (BRC1HHDA utilizzata come termostato ambiente) |
| SD card | Vano per modulo WLAN |
| SWB | Quadro elettrico |
| WLAN cartridge | Cartuccia WLAN |
| (4) Domestic hot water tank | (4) Serbatoio dell'acqua calda sanitaria |
| 3 wire type SPST | Tipo a 3 fili SPST |
| Booster heater power supply | Alimentazione elettrica del surriscaldatore |
| Only for *** | Solo per *** |
| SWB | Quadro elettrico |
| (5) Ext. thermistor | (5) Termistore esterno |
| SWB | Quadro elettrico |
| (6) Field supplied options | (6) Opzioni non fornite |
| 12 V DC pulse detection (voltage supplied by PCB) | Rilevamento impulsi da 12 V CC (tensione fornita dalla scheda) |
| 230 V AC Control Device | Dispositivo di controllo da 230 V CA |
| 230 V AC supplied by PCB | 230 V CA, tensione fornita dalla scheda |
| Bizone mixing kit | Kit di miscelazione bizona |
| Continuous | Corrente continua |
| DHW pump output | Uscita pompa dell'acqua calda sanitaria |
| DHW pump | Pompa dell'acqua calda sanitaria |
| Electrical meters | Contatori dell'energia elettrica |
| For HV smartgrid | Per la Smart Grid ad alta tensione |
| For LV smartgrid | Per la Smart Grid a bassa tensione |
| For safety thermostat | Per il termostato di sicurezza |
| For smartgrid | Per la Smart Grid |
| Inrush | Corrente di picco |
| Max. load | Carico massimo |
| Normally closed | Normalmente chiuso |
| Normally open | Normalmente aperto |
| Safety thermostat contact: 16 V DC detection (voltage supplied by PCB) | Contatto per il termostato di sicurezza: rilevamento di 16 V CC (tensione fornita dalla scheda) |
| Shut-off valve | Valvola di chiusura |
| Smartgrid contacts | Contatti Smart Grid |
| Smartgrid PV power pulse meter | Contatore di impulsi energia fotovoltaica Smart Grid |
| SWB | Quadro elettrico |
| (7) Option PCBs | (7) Schede opzionali |
| Alarm output | Uscita allarme |
| Changeover to ext. heat source | Commutazione a fonte di calore esterna |
| Max. load | Carico massimo |
| Min. load | Carico minimo |
| Only for demand PCB option | Solo per opzione scheda di richiesta |
| Only for digital I/O PCB option | Solo per opzione Scheda con I/O digitale |

| Inglese | Traduzione |
|--|--|
| Options: external heat source output, solar pump connection, alarm output | Opzioni: uscita fonte di calore esterna, connessione pompa solare, uscita allarme |
| Options: On/OFF output | Opzioni: uscita ATTIVATO/DISATTIVATO |
| Power limitation digital inputs: 12 V DC / 12 mA detection (voltage supplied by PCB) | Ingressi digitali per limitazione di energia: rilevamento di 12 V CC / 12 mA (tensione fornita dalla scheda) |
| Refer to operation manual | Consultare il manuale d'uso |
| Solar input | Ingresso energia solare |
| Solar pump connection | Collegamento pompa solare |
| Space C/H On/OFF output | Uscita raffreddamento/riscaldamento ambiente ATTIVATO/DISATTIVATO |
| SWB | Quadro elettrico |
| (8) External On/OFF thermostats and heat pump convector | (8) Termostati esterni ATTIVATO/DISATTIVATO e convettore a pompa di calore |
| Additional LWT zone | Zona di temperatura dell'acqua in uscita aggiuntiva |
| Main LWT zone | Zona di temperatura dell'acqua in uscita principale |
| Only for external sensor (floor/ambient) | Solo per sensore esterno (pavimento o ambiente) |
| Only for heat pump convector | Solo per convettore a pompa di calore |
| Only for wired On/OFF thermostat | Solo per termostato cablato ATTIVATO/DISATTIVATO |
| Only for wireless On/OFF thermostat | Solo per termostato wireless ATTIVATO/DISATTIVATO |

10 Dati tecnici

Schema dei collegamenti elettrici

Per maggiori dettagli, controllare il cablaggio dell'unità.

ALIMENTAZIONE ELETTRICA

① Solo per installazione con alimentazione elettrica normale

Alimentazione elettrica dell'unità: 5 o 3 conduttori
400 V o 230 V + messa a terra

① Solo per installazione con alimentazione a tariffa kWh preferenziale
Alimentazione a tariffa kWh preferenziale dell'unità: 5 o 3 conduttori
400 V o 230 V + messa a terra

Alimentazione a tariffa kWh normale per l'unità interna: 2 conduttori
230 V

NON FORNITO

② Contatto di alimentazione a tariffa kWh preferenziale
Contatto Smart Grid S10S

② Solo per Smart Grid a bassa tensione
Contatto Smart Grid S10S

PARTE OPZIONALE

② Solo per Smart Grid ad alta tensione
Contatto Smart Grid K1A

Relè Smart Grid K1A

Relè Smart Grid K2A

Alimentazione di controllo Smart Grid ad alta tensione: 230 V

NON FORNITO

③ Termostato di sicurezza Q4L

Alimentazione elettrica del riscaldatore di riserva (6/9 kW):
400 V o 230 V + messa a terra (F1B)

PARTI OPZIONALI (*KHW*)

Alimentazione elettrica del surriscaldatore (3 kW):
400 V o 230 V + messa a terra (F2B)

K3M Surriscaldatore con contattore

Serbatoio dell'acqua calda sanitaria
Surriscaldatore Q2L

R5T termistore temperatura acqua

PARTE OPZIONALE

Modulo WLAN
A20P: J2

Valvola a 3 vie
M3S (se è stato installato *KHW)
Selezione acqua calda sanitaria - riscaldamento a pavimento

Kit di miscelazione bizona
A30P: ST6

NON FORNITO

Ingresso 1 richiesta di limitazione potenza

Ingresso 2 richiesta di limitazione potenza

Ingresso 3 richiesta di limitazione potenza

Ingresso 4 richiesta di limitazione potenza

PARTE STANDARD

UNITÀ ESTERNA

X1M: L-N-messa a terra oppure
X1M: L1-L2-L3-N-messa a terra
X1M: 1-2-3-messa a terra

4 conduttori

UNITÀ INTERNA

X1M: 1-2-3-messa a terra

X2M: 5-6

X5M: 9-10

X10M: 1-2

X10M: 3-4

X5M: 13
X5M: 14

X5M: 13-14

X6M: L1-L2-L3+messa a terra
o L-N + messa a terra
o L1-L2-L3-N + messa a terra

X2M: 10
X2M: 11a

A1P: X13A

X7M: L-N + messa a terra

A1P: X9A

A11P: X5: 4-5
A11P: X9: 1-2-3

SPST:
X2M: 12-13-14a

A11P: X3: 2-3-4

Solo per *KRP1AHTA

A8P: X801M: 1-5

A8P: X801M: 2-5

A8P: X801M: 3-5

A8P: X801M: 4-5

Solo per *KRP1HB*

Indicazione allarme

Fonte di calore est. (per es. caldaia)

Uscita ATTIVATO/DISATTIVATO di raffreddamento/riscaldamento

Solo per l'opzione EKSRS4A
BSK: A3P: interblocco energia solare 1-2

Pompa di ricircolo per acqua calda sanitaria

Valvola a 2 vie
M2S per modo raffreddamento

Ingresso impulsi 1 del contattore dell'energia elettrica

Solo per Smart Grid ad alta tensione
Contatto Smart Grid K2A

Solo per Smart Grid a bassa tensione
Contatto Smart Grid S11S

Ingresso impulsi 2 del contattore dell'energia elettrica

Contattore di impulsi Smart Grid

Solo per KRCS01-1 o EKRSKA1
Termistore esterno (unità interna o esterna)

Termostato ambiente installato esternamente / convertitore a pompa di calore
(zona principale e/o zona aggiuntiva)
Solo per EKRTW* (termostato ambiente cablato)

Solo per EKTR* (termostato ambiente wireless)

Solo per EKRTETS
R2T Sensore esterno (per riscaldamento a pavimento o ambiente)

Solo per convertitore a pompa di calore
A3P

Solo per interfaccia umana di comfort
A14P: interfaccia utente P1-P2

Solo per adattatore LAN
A13P: adattatore LAN P1-P2

Note:

- In caso di cavo del segnale: mantenere una distanza minima dai cavi di corrente >5 cm
- Riscaldatori disponibili in base al modello: vedere tabella delle combinazioni

4D143235

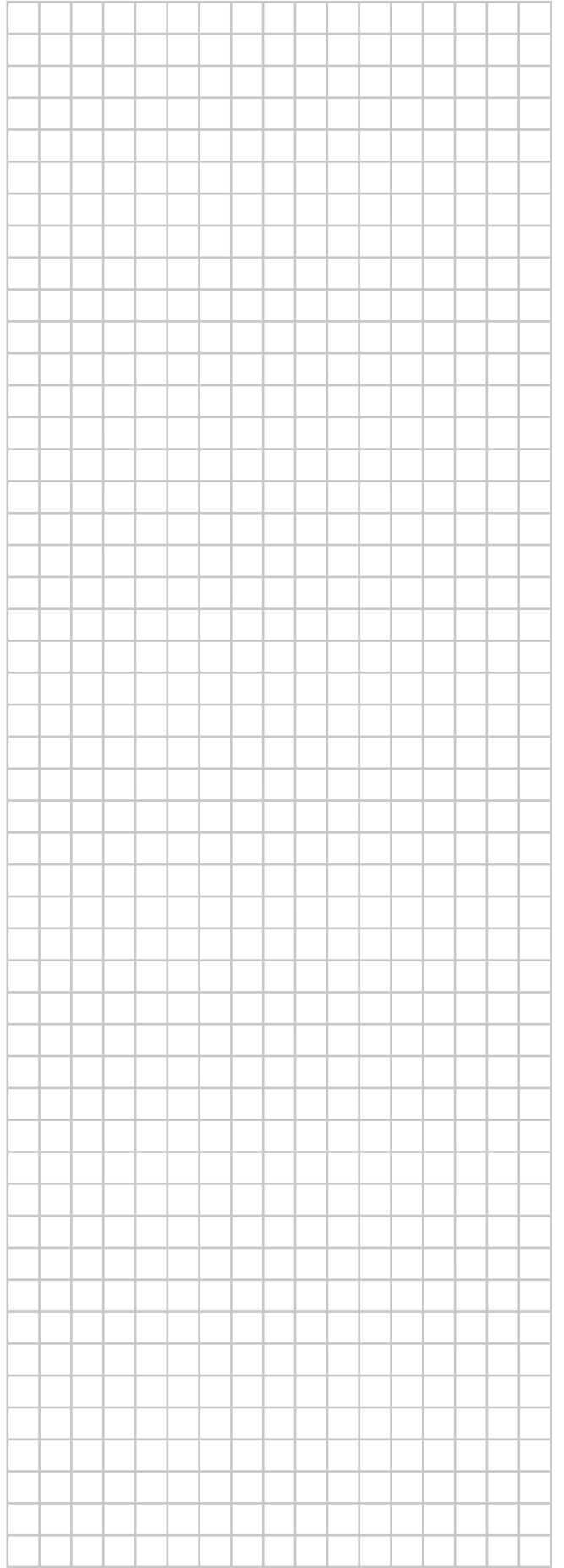
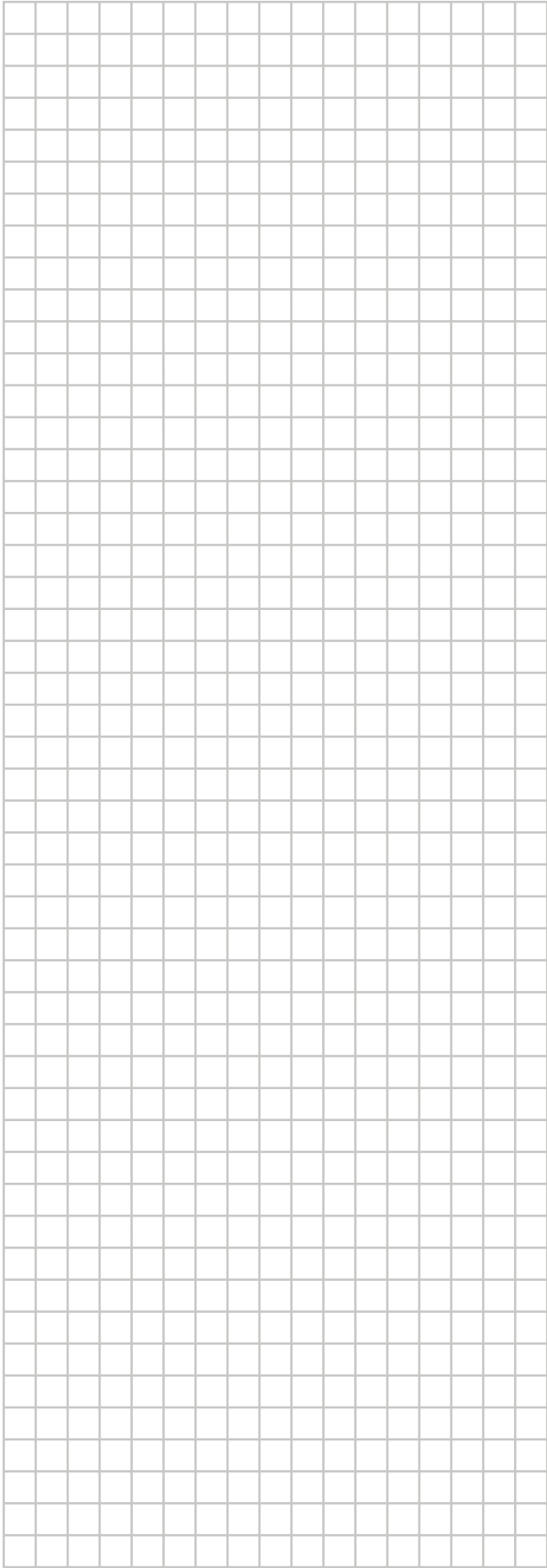

ERC



4P708482-1 0000000R

Copyright 2023 Daikin

DAIKIN EUROPE N.V.

Zandvoordestraat 300, B-8400 Oostende, Belgium

4P708482-1 2023.03